

Simple[®]pro

ЗАВОД
ЛАБОРАТОРНОЙ
МЕБЕЛИ

ПАСПОРТ ИЗДЕЛИЯ

ООО «СпецБалтМебель»
г. Санкт-Петербург

СОДЕРЖАНИЕ

I. ПАСПОРТ ИЗДЕЛИЯ

1. Назначение
2. Технические данные
3. Комплект поставки
4. Подготовка к сборке
5. Схема сборки
6. Инструкция по сборке
7. Инструкция по обслуживанию
8. Правила эксплуатации

II. ТРАНСПОРТИРОВКА И ХРАНЕНИЕ

III. ГАРАНТИЙНЫЕ ОБЯЗАТЕЛЬСТВА

СИСТЕМА СЕРТИФИКАЦИИ ГОСТ Р
ФЕДЕРАЛЬНОЕ АГЕНТСТВО ПО ТЕХНИЧЕСКОМУ РЕГУЛИРОВАНИЮ И МЕТРОЛОГИИ

СЕРТИФИКАТ СООТВЕТСТВИЯ

№ РОСС RU.МЭ33.Н00113
Срок действия с 27.02.2020 по 26.02.2023
№ 2224974

ОРГАН ПО СЕРТИФИКАЦИИ АНО "Центр сертификации и исследований "Метроном", Место нахождения: 141075, РОССИЯ, Московская область, г.Королев, проспект Космонавтов, дом 17А, помещение XII, рег. № RA.RU.11MН33, Телефон В(495)223-65-87, адрес электронной почты metrocom_an@mail.ru

ПРОДУКЦИЯ Набор лабораторной мебели Starline PRO гр. ЛК 1.00.00 и изделия из него (из металлических мебели металлической лабораторной) - см. приложение № 3 листов (Базис № 000513, 000534, 000535)
Серийный выпуск. Продукция изготовлена по ТУ 5621-001-58005556-2014 набор лабораторной мебели Starline PRO гр. ЛК 1.00.00 и изделия из него. Технические условия, ГОСТ 19917-2014 «Мебель для кабинетов и лекционных. Общие технические условия», ГОСТ 16371-2014 «Мебель. Общие технические условия».

СООТВЕТСТВУЕТ ТРЕБОВАНИЯМ НОРМАТИВНЫХ ДОКУМЕНТОВ
ГОСТ 19917-2014 «Мебель для кабинетов и лекционных. Общие технические условия», ГОСТ 16371-2014 «Мебель. Общие технические условия».

ИЗГОТОВИТЕЛЬ Общество с ограниченной ответственностью "СПЕЦАЛТМЕБЕЛЬ", ИНН 7804158696, Адрес: 195009, РОССИЯ, ГОРОД САНКТ-ПЕТЕРБУРГ, ПРОСПЕКТ КОНДРАТЬЕВСКИЙ, ДОМ 15, КОРПУС 2-ЛНТ, 3, ОФИС 326, Фактический адрес: 196626, г. Санкт-Петербург, поселок Шушары, Новгородский проспект, дом 25, корпус 3, литера А

СЕРТИФИКАТ ВЫДАН Обществом с ограниченной ответственностью "СПЕЦАЛТМЕБЕЛЬ", Адрес: 195009, РОССИЯ, ГОРОД САНКТ-ПЕТЕРБУРГ, ПРОСПЕКТ КОНДРАТЬЕВСКИЙ, ДОМ 15, КОРПУС 2-ЛНТ, 3, ОФИС 326, Фактический адрес: 196626, Россия, г. Санкт-Петербург, поселок Шушары, Новгородский проспект, дом 25 корпус 3, литера А

НА ОСНОВании протокола испытаний № 678-2834-2020 от 20.02.2020 г.; Испытательная лаборатория промышленной продукции АНО "ЦСИ "Метроном" рег. № RA.RU.21ДМ09, протокола № 42.90.6 от 24.01.2020 г. "Испытательный лабораторный центр Федерального бюджетного учреждения здравоохранения "Центр гигиены и эпидемиологии в городе Москве" в Зеленоградском АО, рег. № RA.RU.21НШ96, сертификатов соответствия № TC.RU.CCZ.AA15.B.00212, № TC.RU.C-RU.AT21.B.00028

ДОПОЛНИТЕЛЬНАЯ ИНФОРМАЦИЯ
Место назначения: заказ соответствует на наличие и в сопроводительной документации.
Срок хранения: 30
Руководитель органа: А.И. Бабуля, Исполнитель
Эксперт: С.А. Бобровская, Исполнитель
Сертификат не действует при обязательной сертификации

код ОК 005 (ОКПД) код ОК 034-2014 (ОКПД 2) 33.09.13.190
гид ТН ВЭД, Россия: 9403208009; 9403309100; 9403301900; 9403509900; 9401300001; 9401309009; 9403501100; 9403890000



ЕВРАЗИЙСКИЙ ЭКОНОМИЧЕСКИЙ СОЮЗ
ДЕКЛАРАЦИЯ О СООТВЕТСТВИИ

Заполняет: ОБЩЕСТВО С ОГРАНИЧЕННОЙ ОТВЕТСТВЕННОСТЬЮ "СПЕЦАЛТМЕБЕЛЬ", Место нахождения: 195009, РОССИЯ, ГОРОД САНКТ-ПЕТЕРБУРГ, ПРОСПЕКТ КОНДРАТЬЕВСКИЙ, ДОМ 15, КОРПУС 2-ЛНТ, 3, ОФИС 326, Адрес места осуществления деятельности: 196626, РОССИЯ, г. Санкт-Петербург, поселок Шушары, Новгородский проспект, дом 25, корпус 3, литера А ОГРН: 1027802485457, Номер телефона: +7 124481397, Адрес электронной почты: info@starline-pro.com

В лице: ГЕНЕРАЛЬНОГО ДИРЕКТОРА КОРОЛЁВА ДМИТРИЯ ГЕННАДЬЕВИЧА
заявляет, что Набор лабораторной мебели Starline PRO гр. ЛК 1.00.00 и изделия из него (из металлических мебели металлической лабораторной) из даннннрованных древесно-стружечных плит, листового стекла, листового алюминиевого прокаточного, в том числе встроеными электросветотехническими приборами. Состав см. приложение № 1 на 3 листах.
Изготовитель: ОБЩЕСТВО С ОГРАНИЧЕННОЙ ОТВЕТСТВЕННОСТЬЮ "СПЕЦАЛТМЕБЕЛЬ", Место нахождения: 195009, РОССИЯ, ГОРОД САНКТ-ПЕТЕРБУРГ, ПРОСПЕКТ КОНДРАТЬЕВСКИЙ, ДОМ 15, КОРПУС 2-ЛНТ, 3, ОФИС 326, Адрес места осуществления деятельности: 196626, РОССИЯ, г. Санкт-Петербург, поселок Шушары, Новгородский проспект, дом 25, корпус 3, литера А
Лицензия, в соответствии с которой изготовлена продукция: ТУ 5621-001-58005556-2014 «Набор лабораторной мебели Starline PRO гр. ЛК 1.00.00 и изделия из него. Технические условия», ГОСТ 19917-2014 «Мебель для кабинетов и лекционных. Общие технические условия», ГОСТ 16371-2014 «Мебель. Общие технические условия»
Коды ТН ВЭД ЕАЭС: 9403208009; 9403309100; 9403301900; 9403509900; 9401300001; 9401309009; 9403501100; 9403890000
Серийный выпуск
Соответствует требованиям Технический регламент Таможенного союза 025/2010 «О безопасности мебели» продукции»

Декларация о соответствии принята на основании протокола № 42.90.6 от 24.01.2020 г. "Испытательная лаборатория промышленной продукции АНО "ЦСИ "Метроном" в Зеленоградском АО, рег. № RA.RU.21НШ96, № 678-11552-2020 от 28.01.2020 г. Испытательная лаборатория промышленной продукции АНО "ЦСИ "Метроном" рег. № RA.RU.21ДМ09, Система декларирования: 3;
Дополнительная информация Соответствия в действующие нормативные документы: ГОСТ 16371-2014 «Мебель. Общие технические условия», ш. 4.2, 5.2.5, 5.2.20, 5.2.31, 5.3.1, 5.3.2, 5.4, 5.5, 6.5, 8.1, 9; ГОСТ 19917-2014 «Мебель для кабинетов и лекционных. Общие технические условия», ш. 4.2, 5.2.5, 5.2.16, 5.2.18, 5.2.8, 5.3, 5.4, 5.5, 8, 9; Условия в сроки хранения: Изделия мебели должны храниться в крытых помещениях, при температуре не ниже +2 °C и относительной влажности воздуха не более 80%.

Корольов Дмитрий Геннадьевич
Исполнитель
Регистрационный номер декларации о соответствии: ЕАЭС N RU Д-RU.МН33.В.00283-20
Дата регистрации декларации о соответствии: 04.03.2020



Зонт вытяжной потолочный
(ЛК-600 ЗВП, ЛК-900 ЗВП)
ГОСТ 16371-2014

1. Назначение

Зонт вытяжной потолочный предназначен для очистки воздуха над рабочей поверхностью. Зонт должен подключаться к вытяжной вентиляционной системе лаборатории, где он установлен.

2. Технические данные

2.1. Размеры

Модель	Габаритные размеры (Ш×Г×В), мм	Масса изделия, кг
ЛК-600 ЗВН	600×500×440	10
ЛК-900 ЗВН	900×500×440	15

2.2. Описание

Корпус выполнен из листовой стали толщиной 0,8 мм, окрашенной порошковой краской.









В связи с постоянной работой по усовершенствованию изделия, повышающей его надежность и улучшающей его эксплуатацию, в конструкцию могут быть внесены изменения, не отраженные в настоящем издании.

2.3. Комплектация

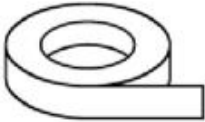
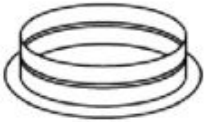
В стандартную комплектацию стола входят:

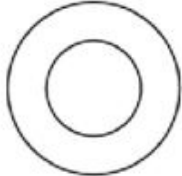
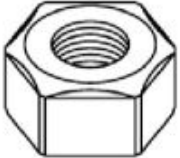
- Детали зонта;
- Фурнитура.

3. Комплект поставки

№	1		2		3			
Наименование	Правая/левая боковые стенки		Крышка		Передняя/задняя стенка			
								
Кол-во	2 шт.		1 шт.		2 шт.			
№	4	5	6	7	8			
Наименование	Уплотнительная лента	Фланец Ø200 мм	Винт М4х12	Шайба М4	Гайка М4			
								
Кол-во	700 мм	1 шт.	24 шт.	24 шт.	24 шт.			
№	9		10		11		12	
Наименование	Трос стальной в оболочке PVC 2/3 мм		Зажим для троса Duplex 3 мм		Дюбель 6x50		Крюк	
								
Кол-во	10 м		4 шт.		4 шт.		4 шт.	

4. Подготовка к сборке

- 4.1. Распаковать зонт, проверить целостность покрытия;
- 4.2. Проверить комплектность;
- 4.3. Осуществить сборку согласно инструкции.

5. Схема сборки



Рис. 1. Схема установки крепежа



Рис. 2. Сборка корпуса зонта

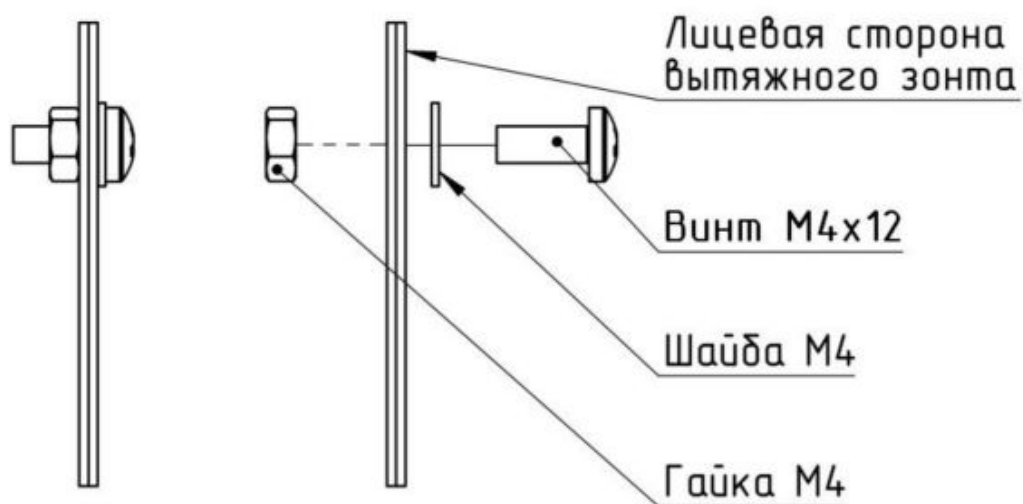

Рис. 3. Установка крышки зонта

6. Инструкция по сборке зонта

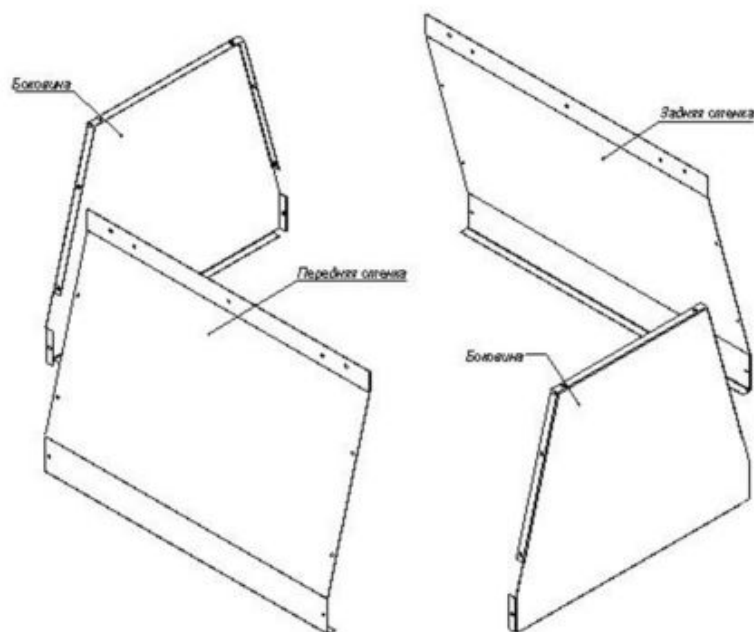
Для сборки необходимо: отвёртка, пассатижи.

- 6.1. Соединить переднюю и заднюю стенки с боковыми стенкам при помощи винтов М4х12 с шайбами и гайками (Рис. 2).
- 6.2. Соединить крышку с боковыми, передней и задней стенками при помощи винтов М4х12 с шайбами и гайками (Рис. 3).
- 6.3. Прикрутить фланец к крышке вытяжного зонта, предварительно приклеив на контактную поверхность уплотнитель.

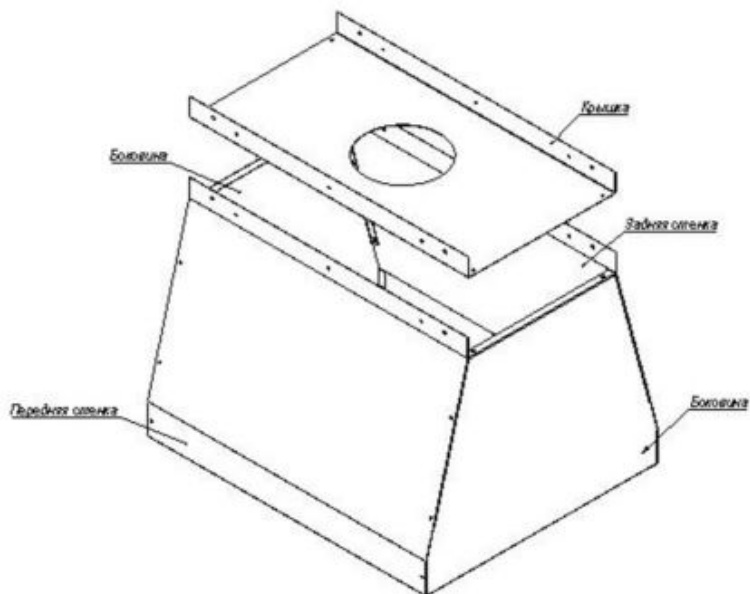
7. Инструкция по обслуживанию

- 7.1. Зарегистрировать в журнале эксплуатации ежемесячный и ежегодный осмотр.
- 7.2. В ежемесячный осмотр входят:
 - визуальный осмотр – проверка на наличие царапин на корпусе зонта;
 - уборка пыли, грязи с поверхностей зонта, используя обычные моющие не абразивные средства.
- 7.3. В ежегодный осмотр входят: ежемесячный осмотр; подкраска царапин на корпусе зонта.
- 7.4. Ежегодный осмотр может быть проведен сервисной службой ООО «СпецБалтМебель».

8. Правила эксплуатации

- 8.1. Зонт должен эксплуатироваться в сухих проветриваемых помещениях при температуре окружающей среды от 10°С до 40°С и относительной влажности от 45% до 75%.
- 8.2. Изделие необходимо оберегать от механических повреждений, от воздействия повышенной температуры и влажности.

Свидетельство о приёмке:

Зонт вытяжной потолочный

Наименование и обозначение

Изготовлен(а) и принят(а) в соответствии с обязательными требованиями государственных (национальных) стандартов, действующей технической документации и признан(а) годным(ой) для эксплуатации

Начальник ОТК



_____/_____/_____
Подпись Расшифровка Дата

ВНИМАНИЕ!

Предприятие-изготовитель оставляет за собой право проводить конструктивные изменения, связанные с внедрением новых материалов и технологий, направленных на повышение качества и долговечности изделий.

Транспортировка и хранение

1. Изделия транспортируются всеми видами транспорта в крытых транспортных средствах, а так же в контейнерах.
2. Транспортирование осуществляется в соответствии с правилами перевозки грузов, действующими на каждом виде транспорта.
3. Изделия транспортируются в упаковке Предприятия-изготовителя при температуре от -25°C до +50°C и относительной влажности 80%.
4. Упаковка выполнена в соответствии с требованиями ГОСТ 16371-2014 и «Рекомендациями по организации производства мебели и поставке её торгующим организациям в разобранном виде» (из гофрокартона – для ламинированных деталей, из полиэтилена – для металлических рам).
5. Изделия должны храниться в упакованном виде в сухих крытых помещениях, при температуре воздуха от +2°C до +35°C и относительной влажности от 45% до 70%, в условиях, исключающих воздействие атмосферных осадков и агрессивных сред; воздух не должен содержать примесей, вызывающих коррозию металла. Полы в помещениях должны быть горизонтальные и ровные, изолированные от влаги.
6. При хранении и транспортировании изделия не должны испытывать воздействия нагрузок, приводящих к остаточным деформациям.
7. Изделия, транспортируемые при температуре от 0 до 10°C, допускается распаковывать не менее чем через 24 ч, а при температуре ниже 0°C – не менее чем через 48 ч после переноса их в теплое помещение. Снятие упаковки с полипропиленовых изделий производят при температуре не ниже 15°C.

Правила отгрузки товара со склада ООО «СпецБалтМебель»

1. Отгрузка товара

1.1. Отгрузка товара осуществляется:

- Юридическим лицам – при наличии доверенности, паспорта и печати организации;
- Физическим лицам – при наличии паспорта.

1.2. Отгрузка товара на условиях самовывоза осуществляется со склада ООО «СпецБалтМебель» представителю транспортной компании по заявке ООО «СпецБалтМебель» или представителю транспортной компании по заявке Покупателя.

Адрес, режим работы склада и карту проезда вы можете посмотреть на нашем сайте *Simple-PRO.com* в разделе «Контакты».

1.3. Подача груза осуществляется только на борт автотранспортного средства. Распределение, установка, закрепление груза в кузове осуществляется силами водителя/перевозчика/экспедитора.

1.4. Отгрузка товара наёмным транспортом:

- Дату и время доставки Покупатель согласовывает с отделом логистики;
- Доставка осуществляется до подъезда на адрес, указанный при оформлении заказа. Приём-передача товара осуществляется у автотранспорта

Перевозчика. Выгрузка, подъём на этаж, сборка и прочее – не входит в услугу доставки и осуществляется силами и за счёт покупателя;

- Время ожидания водителем-экспедитором Покупателя по адресу доставки составляет не более 20 минут, повторная доставка товара Покупателю (вне зависимости от суммы заказа) оплачивается Покупателем повторно.

2. Приёмка товара покупателем

При приёмке товара Покупатель должен проверить соответствие маркировки и количество получаемого товара по накладной, а также осмотреть целостность упаковки Товара. В случае нарушения упаковки проверить целостность товара и составить коммерческий акт о повреждении груза в присутствии представителя транспортной компании.

Гарантийные обязательства

- 1.** Предприятие-изготовитель гарантирует соответствие изделия требованиям ГОСТ 16371-2014, ГОСТ 19917-2014 и ТО 5621-001-58905556-2014 при соблюдении правил эксплуатации, хранения, сборки (для изделий, поставляемых в разобранном виде) и транспортирования.
- 2.** Гарантийный срок эксплуатации – 5 лет с момента продажи (отгрузки).
- 3.** В течение гарантийного срока эксплуатации Предприятие-изготовитель обеспечивает бесплатный ремонт в случае обнаружения производственных недостатков. Для этого Потребитель должен составить акт установленного образца о необходимости ремонта и направить Предприятию-изготовителю.
- 4.** Недостатки мебели или деталей, образовавшиеся вследствие нарушения порядка или технологии сборки, не являются гарантийным случаем и устраняются за счет Потребителя.
- 5.** Все предъявляемые Потребителем рекламации по нарушению комплектации изделия принимаются в течение 14 дней с момента получения.
- 6.** Срок службы изделия 10 лет.