

**АНАЛИЗАТОР
РАСТВОРЕННОГО
КИСЛОРОДА
МАРК-302Э**

Руководство по эксплуатации

BP29.00.000-01PЭ

LAB-OBORUDOVANIE.RU



г. Нижний Новгород 2017 г.

СОДЕРЖАНИЕ

1 ОПИСАНИЕ И РАБОТА	5
1.1 Назначение изделия	5
1.2 Основные параметры	5
1.3 Технические характеристики	7
1.4 Состав изделия	8
1.5 Устройство и принцип работы	8
1.6 Средства измерения, инструмент и принадлежности	12
1.7 Маркировка	12
1.8 Упаковка	13
2 ИСПОЛЬЗОВАНИЕ ПО НАЗНАЧЕНИЮ	14
2.1 Эксплуатационные ограничения	14
2.2 Указание мер безопасности	14
2.3 Подготовка анализатора к работе	14
2.4 Проведение измерений	21
2.5 Проверка технического состояния	24
2.6 Возможные неисправности и методы их устранения	25
3 ТЕХНИЧЕСКОЕ ОБСЛУЖИВАНИЕ	32
4 КОМПЛЕКТ ПОСТАВКИ	36
5 СВИДЕТЕЛЬСТВО ОБ УПАКОВЫВАНИИ	37
6 СВИДЕТЕЛЬСТВО О ПРИЕМКЕ	37
7 СВЕДЕНИЯ О ПОВЕРКЕ (КАЛИБРОВКЕ)	38
8 ГАРАНТИЙНЫЕ ОБЯЗАТЕЛЬСТВА	40
9 СВЕДЕНИЯ О РЕКЛАМАЦИЯХ	41
10 СВЕДЕНИЯ О СОДЕРЖАНИИ ДРАГОЦЕННЫХ МЕТАЛЛОВ	41
11 ТРАНСПОРТИРОВАНИЕ И ХРАНЕНИЕ	41
ПРИЛОЖЕНИЕ А Методика поверки	43
ПРИЛОЖЕНИЕ Б Растворимость кислорода воздуха в дистиллированной воде в зависимости от температуры	58
ПРИЛОЖЕНИЕ В Сведения об электролите	60

Настоящий документ является совмещенным и включает разделы паспорта, а также методику поверки.

Руководство по эксплуатации (РЭ) предназначено для изучения технических характеристик анализатора растворенного кислорода МАРК-302Э (далее – анализатор) и правил его эксплуатации.

При передаче анализатора в ремонт и на поверку РЭ передается вместе с анализатором.

Анализатор соответствует требованиям ГОСТ 22018-84 «Анализаторы растворенного в воде кислорода амперометрические ГСП» и ТУ 4215-022-39232169-2008.

1 ВНИМАНИЕ: Конструкции кислородного датчика и блока преобразовательного содержат стекло. Их **НЕОБХОДИМО ОБЕРЕГАТЬ ОТ УДАРОВ!**

2 ВНИМАНИЕ: В изделии используется пленочная клавиатура. **СЛЕДУЕТ ИЗБЕГАТЬ НАЖАТИЯ КНОПОК ОСТРЫМИ ПРЕДМЕТАМИ!**

1 ОПИСАНИЕ И РАБОТА

1.1 Назначение изделия

1.1.1 Наименование и обозначение изделия

*Анализатор растворенного кислорода МАРК-302Э
ТУ 4215-022-39232169-2008.*

1.1.2 Анализатор предназначен для измерения массовой концентрации растворенного в воде кислорода (КРК) и температуры воды.

1.1.3 Область применения анализатора – измерение КРК и температуры в поверхностных и сточных водах, в питьевой воде, в рыбоводческих хозяйствах, в технологических процессах химической, биотехнологической, пищевой промышленности, в учебных процессах и в отраслях экологии.

1.1.4 Тип анализатора:

- амперометрический;
- с внешним поляризирующим напряжением;
- с одним чувствительным элементом;
- с цифровым жидкокристаллическим индикатором;
- с автоматической термокомпенсацией;
- с погружным датчиком кислородным ДК-302Э;
- с полуавтоматической градуировкой при размещении датчика в кислородной среде (воздухе) при температуре от плюс 15 до плюс 35 °С;
- с автоматическим учетом атмосферного давления при градуировке.

1.2 Основные параметры

1.2.1 По устойчивости к климатическим воздействиям группа исполнения анализатора по ГОСТ Р 52931-2008 – В4.

1.2.2 По устойчивости к механическим воздействиям группа исполнения анализатора по ГОСТ Р 52931-2008 – L1.

1.2.3 По защищенности от воздействия окружающей среды исполнение анализатора по ГОСТ 14254-96 – IP30.

1.2.4 По устойчивости к воздействию атмосферного давления исполнение анализатора по ГОСТ Р 52931-2008 – P1 (атмосферное давление от 84 до 106,7 кПа).

1.2.5 Параметры анализируемой воды:

- температура, °C от 0 до плюс 50;
- давление, МПа, не более 0,2;
- содержание солей, г/дм³ от 0 до 40;
- рН от 4 до 12;
- скорость движения воды относительно мембраны датчика, см/с 5.

1.2.6 Допустимые концентрации неизмеряемых компонентов:

- растворенного аммиака, мг/дм³, не более 40,0;
- растворенного фенола, мг/дм³, не более 0,2;
- растворенного сероводорода, мг/дм³, не более 0,5;
- растворенного хлора, мг/дм³, не более 4,0.

1.2.7 Рабочие условия эксплуатации:

- температура окружающего воздуха, °C от плюс 1 до плюс 50;
- относительная влажность окружающего воздуха при температуре 35 °C и более низких температурах без конденсации влаги, %, не более 80;
- атмосферное давление, кПа (мм рт. ст.) от 84,0 до 106,7 (от 630 до 800).

1.2.8 Градуировка анализатора производится по воздуху с относительной влажностью 100 %.

Диапазон температуры градуировки, °C от плюс 15 до плюс 35.

1.2.9 Электрическое питание анализатора осуществляется от источника постоянного тока напряжением от 2,2 до 3,4 В.

1.2.10 Потребляемая мощность анализатора (при номинальном значении напряжения питания 2,8 В), мВт, не более 10.

1.2.11 Анализатор сохраняет свои характеристики в пределах норм, установленных в технических условиях на анализатор, после замены сменных элементов датчика и градуировки.

1.2.12 Габаритные размеры и масса узлов анализаторов соответствуют значениям, приведенным в таблице 1.1.

Таблица 1.1

Наименование и обозначение исполнений узлов	Габаритные размеры, мм, не более	Масса, кг, не более
Блок преобразовательный 302Э ВР29.01.000-01	85×155×35	0,30
Датчик кислородный ДК-302Э (без кабеля) ВР29.02.000-01	∅14×115	0,10

1.2.13 Анализатор выдерживает в транспортной таре условия транспортирования по ГОСТ Р 52931-2008:

- температура, °C от минус 20 до плюс 50;
- относительная влажность воздуха при 35 °C, % 95 ± 3;

– синусоидальная вибрация с частотой 5-35 Гц, амплитудой смещения 0,35 мм в направлении, обозначенном на упаковке манипуляционным знаком «Верх».

1.2.14 Требования к надежности

- 1.2.14.1 Средняя наработка на отказ, ч, не менее 20000.
- 1.2.14.2 Среднее время восстановления работоспособности, ч, не более 2.
- 1.2.14.3 Средний срок службы анализаторов, лет, не менее 10.

1.3 Технические характеристики

1.3.1 Диапазон измерения КРК при температуре анализируемой среды 20 °C, мг/дм³ от 0 до 10,00.

Верхний предел диапазона измерения КРК зависит от температуры анализируемой среды и приведен в таблице 1.2.

Таблица 1.21

t, °C	0	5	10	15	20	25	30	35	40	45	50
КРК, мг/дм ³	17,45	15,29	13,48	12,10	10,00	9,85	8,98	8,30	7,69	7,12	6,59

1.3.2 Пределы допускаемой основной абсолютной погрешности анализатора при измерении КРК при температуре анализируемой среды (20,0 ± 0,2) °C и температуре окружающего воздуха (20 ± 5) °C, мг/дм³ ± (0,050 + 0,04C), где C – здесь и далее по тексту – измеренное значение КРК в мг/дм³.

1.3.3 Пределы допускаемой дополнительной абсолютной погрешности анализатора при измерении КРК, обусловленной изменением температуры анализируемой среды, на каждые ± 5 °C от нормальной (20,0 ± 0,2) °C в пределах рабочего диапазона температур от 0 до плюс 50 °C, мг/дм³ ± 0,012C.

1.3.4 Пределы допускаемой дополнительной абсолютной погрешности анализатора при измерении КРК, обусловленной изменением температуры окружающего воздуха, на каждые ± 10 °C от нормальной (20 ± 5) °C в пределах рабочего диапазона от плюс 1 до плюс 50 °C, мг/дм³ ± (0,001 + 0,002C).

1.3.5 Пределы допускаемой дополнительной абсолютной погрешности анализатора при измерении КРК при избыточном давлении анализируемой среды до 0,2 МПа, мг/дм³ ± 0,1C.

1.3.6 Пределы допускаемой абсолютной погрешности анализатора при измерении КРК при температуре анализируемой среды, совпадающей с температурой градуировки, находящейся в диапазоне температур от плюс 15 до плюс 35 °C, при температуре окружающего воздуха (20 ± 5) °C, мг/дм³ ± (0,050 + 0,04C).

1.3.7 Диапазон измерения температуры анализируемой среды, °С..... от 0 до плюс 50.

1.3.8 Пределы допускаемой основной абсолютной погрешности анализатора при измерении температуры анализируемой среды при температуре окружающего воздуха $(20 \pm 5) ^\circ\text{C}$, °С $\pm 0,3$.

1.3.9 Пределы допускаемой дополнительной абсолютной погрешности анализатора при измерении температуры анализируемой среды, обусловленной изменением температуры окружающего воздуха, на каждые $\pm 10 ^\circ\text{C}$ от нормальной $(20 \pm 5) ^\circ\text{C}$ в пределах рабочего диапазона температур воздуха от плюс 1 до плюс $50 ^\circ\text{C}$, °С $\pm 0,1$.

1.3.10 Предел допускаемого значения времени установления показаний анализатора $t_{0,9}$ при измерении КРК, мин..... 1.

1.3.11 Предел допускаемого значения времени установления показаний анализатора t_y при измерении КРК, мин 2.

1.3.12 Предел допускаемого значения времени установления показаний анализатора $t_{0,9}$ при измерении температуры анализируемой среды, мин 1.

1.3.13 Предел допускаемого значения времени установления показаний анализатора t_y при измерении температуры анализируемой среды, мин 3.

1.3.14 Нестабильность показаний анализатора при измерении КРК за время 8 ч, мг/дм³, не более $\pm (0,025 + 0,02\text{C})$.

1.4 Состав изделия

В состав анализатора входят:

- блок преобразовательный 302Э с датчиком кислородным ДК-302Э с соединительным кабелем длиной 5 м;
- комплект инструмента и принадлежностей.

1.5 Устройство и принцип работы

1.5.1 Общие сведения об анализаторе

Анализатор растворенного кислорода МАРК-302Э представляет собой малогабаритный микропроцессорный прибор, предназначенный для измерения массовой концентрации растворенного в воде кислорода, а также температуры анализируемой среды.

Измеренные значение КРК с индикацией в мг/дм³ либо температуры с индикацией в градусах Цельсия (в зависимости от режима измерения) выводятся на отсчетное устройство – цифровой жидкокристаллический индикатор (в дальнейшем – индикатор). Минимальная цена младшего разряда при измерении КРК – 0,001 мг/дм³. Цена младшего разряда при измерении температуры – 0,1 °С.

Градуировка анализатора производится по атмосферному воздуху с относительной влажностью 100 % с автоматическим учетом атмосферного давления в момент градуировки.

Для учета атмосферного давления при градуировке анализатора по атмосферному воздуху используется встроенный датчик атмосферного давления.

Примечание – В анализаторе предусмотрена возможность индикации КРК в % O₂ (в % насыщения) с минимальной ценой младшего разряда 0,1 % O₂.

1.5.2 Принцип работы анализатора

Для измерения содержания растворенного в воде кислорода в анализаторе используется амперометрический датчик, работающий по принципу полярографической ячейки закрытого типа. Электроды погружены во внутренний раствор электролита, который отделен от анализируемой среды мембраной, проницаемой для кислорода, но непроницаемой для жидкости и паров воды. Кислород из анализируемой среды диффундирует через мембрану в тонкий слой электролита между электродами и вступает в электрохимическую реакцию на поверхности катода, который поляризуется внешним напряжением, приложенным между электродами. При этом в датчике вырабатывается сигнал постоянного тока, который при фиксированной температуре пропорционален концентрации растворенного кислорода в измеряемой среде.

Для измерения температуры и для автоматической компенсации температурной зависимости сигнала с датчика кислорода в анализаторе используется датчик температуры (платиновый терморезистор). Сигнал с датчика температуры поступает на вход АЦП.

АЦП преобразует сигналы датчика кислорода и температуры в коды, поступающие на микроконтроллер.

Микроконтроллер производит обработку полученных кодов и выводит информацию на цифровой жидкокристаллический индикатор.

1.5.3 Конструкция анализатора

Анализатор представлен на рисунке 1.1а.



Рисунок 1.1

Блок преобразовательный (БП) 1 выполнен в герметичном пластмассовом корпусе. БП производит преобразование сигналов от датчика кислородного 2 и индикацию результатов измерения.

На передней панели блока преобразовательного расположены:

– экран индикатора 3, предназначенный для индикации измеренного значения КРК либо температуры (в зависимости от выбранного режима измерения), индикации заряда батареи питания;

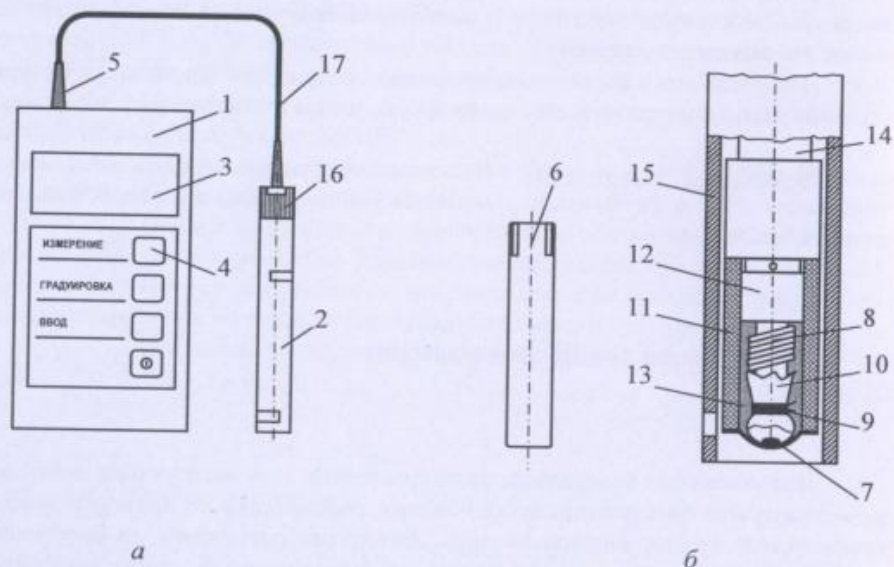
– кнопки 4.

На задней панели блока преобразовательного расположена крышка, закрывающая батарейный отсек.

На верхней торцевой поверхности блока преобразовательного анализатора расположен герметичный ввод 5 кабеля от датчика кислородного 2.

При транспортировке анализатора используется колпак защитный 6.

Устройство кислородного датчика показано на рисунке 1.1б.

Основными функциональными элементами датчика являются платиновый катод 7 и серебряный анод 8. На катоде 7 капроновыми нитками 9 закреплена тефлоновая пленка 10. Мембрана и резиновая втулка образуют мембранный узел 11, надетый на втулку 12 и заполненный электролитом 13. Датчик температуры расположен внутри корпуса 14. Защитная втулка 15 закрывает электродную часть датчика и соединяется резьбой с кабельной втулкой 16 (рисунок 1.1а).

Кабель 17 соединяет электродный узел датчика с блоком преобразовательным.

Колпак защитный 6 выполнен из пластмассы в виде цилиндра с прорезями и надевается на втулку защитную 15.

1.5.4 Назначение кнопок на передней панели блока преобразовательного

На передней панели анализатора в соответствии с рисунком 1.1а находятся:

– кнопка «» для включения либо отключения питания анализатора. При включении анализатора на индикатор выводится измеряемое значение концентрации растворенного кислорода либо температуры;

– кнопка «ИЗМЕРЕНИЕ» для включения режима измерения КРК либо режима измерения температуры, при этом на индикатор выводится измеренное значение КРК или температуры, а в правой половине индикатора загорается соответствующая надпись – « mg/dm^3 » либо знак «°C». При индикации в режиме измерения в % насыщения в правой половине индикатора загорается знак «%»;

– кнопка «ГРАДУИРОВКА» для выбора режима градуировки анализатора. При последовательном нажатии на нее на индикаторе загорается надпись «с0» – установка «нуля» анализатора и «с1» – градуировка по атмосферному воздуху;

– кнопка «ВВОД» для подтверждения выбранного режима градуировки и для завершения градуировки.

1.6 Средства измерения, инструмент и принадлежности

Для проведения работ по техническому обслуживанию анализатора дополнительно требуются следующие инструменты и принадлежности, не входящие в комплект поставки:

- отвертка крестовая 2 мм;
- колба Кн-1-100-19/26 ТС ГОСТ 25336-82;
- стакан химический В-1-250 ТХС ГОСТ 25336-82 (со шкалой);
- стеклянная палочка;
- дистиллированная вода ГОСТ 6709-72;
- натрий сернистокислый, ч.д.а. ГОСТ 195-77;
- кобальт хлористый 6-водный, ч.д.а. ГОСТ 4525-77.

1.7 Маркировка

1.7.1 На задней панели анализатора укреплена табличка, на которой нанесены:

- знак утверждения типа и знак соответствия;
- товарный знак и наименование предприятия-изготовителя;
- наименование и условное обозначение анализатора;
- заводской номер анализатора и год выпуска.

1.7.2 В батарейном отсеке нанесена маркировка полярности при установке гальванических элементов питания типа АА либо аккумуляторов типа АА.

1.7.3 На упаковочной коробке нанесены манипуляционные знаки: «Хрупкое. Осторожно», «Беречь от влаги» и «Верх». На упаковочной коробке наклеена этикетка, содержащая наименование и условное обозначение анализатора, дату упаковки, товарный знак, телефоны, адрес и наименование предприятия-изготовителя.

1.8 Упаковка

1.8.1 Составные части анализатора укладываются в картонную коробку. В отдельные полиэтиленовые пакеты укладываются:

- блок преобразовательный с датчиком кислородным;
- составные части комплектов инструмента и принадлежностей;
- руководство по эксплуатации и упаковочная ведомость.

1.8.2 Свободное пространство в коробке заполняется амортизационным материалом.

2 ИСПОЛЬЗОВАНИЕ ПО НАЗНАЧЕНИЮ

2.1 Эксплуатационные ограничения

2.1.1 Анализатор используется для измерений в различных сточных и поверхностных водах, в том числе в мутных и окрашенных, с наличием органических загрязнителей.

2.1.2 Допустимые концентрации некоторых из компонентов, влияющих на результаты измерений, приведены в п. 1.2.5.

2.1.3 Анализатор должен располагаться таким образом, чтобы была исключена возможность попадания воды на блок преобразовательный.

2.1.4 При работе с анализатором оберегать кислородный датчик от ударов, поскольку в его конструкции использовано стекло.

2.2 Указание мер безопасности

2.2.1. К работе с анализатором растворенного кислорода допускается персонал, изучивший настоящее руководство и правила техники безопасности при работе с химическими реактивами по ГОСТ 12.1.007-76 и ГОСТ 12.4.021-75.

2.2.2 По требованиям безопасности анализатор удовлетворяет требованиям ГОСТ 12.2.091-2012. Класс по способу защиты человека от поражения электрическим током – III по ГОСТ 12.2.007.0. Номинальное напряжение питания от 2,2 до 3,4 В. Защитное заземление не требуется.

2.2.3 По электромагнитной совместимости анализатор соответствует требованиям ТР ТС 020/2011 (ГОСТ Р 51522.1-2011 для оборудования класса Б).

2.3 Подготовка анализатора к работе

При получении анализатора следует вскрыть упаковку, проверить комплектность и убедиться в сохранности упакованных изделий.

После пребывания анализатора на холодном воздухе необходимо выдерживать его при комнатной температуре не менее 1 ч, после чего можно приступить к подготовке анализатора к работе.

2.3.1 Подключение источника питания

Для подключения источника питания снять крышку батарейного отсека, расположенную на задней панели блока преобразовательного. Установить два гальванических элемента питания типа АА либо два предварительно заряженных аккумулятора типа АА в положении, соответствующем маркировке внутри батарейного отсека. Закрыть крышку батарейного отсека.

Включить анализатор, на индикаторе должны высветиться показания КРК в мг/дм³ либо в % O₂ или температуры в °С.

ВНИМАНИЕ: СТРОГО СОБЛЮДАТЬ полярность при подключении электропитания. Несоблюдение этого условия может привести к выходу анализатора из строя!

При появлении на индикаторе знака «» следует заменить гальванические элементы питания типа АА либо зарядить аккумуляторы типа АА.

2.3.2 Подготовка кислородного датчика

Кислородный датчик в комплекте анализатора поставляется в «сухом» виде, поэтому при получении его необходимо залить электролитом из комплекта поставки, как это описано в п. 2.6.3, и погрузить в дистиллированную воду на время не менее 8 ч.

В блоке преобразовательном при этом должны быть установлены два гальванических элемента питания типа АА. Независимо от того, включен анализатор или нет, на датчик будет поступать поляризационное напряжение, необходимое для формирования электродной системы.

Примечание – Подготовку датчика кислородного рекомендуется проводить с установленной на нем защитной втулкой.

2.3.3 Проверка работоспособности анализатора

Проверка работоспособности анализатора включает в себя:

- проведение предварительной градуировки анализатора по кислороду в атмосферном воздухе;
 - проверка показаний в «нулевом» растворе.
- Проверку работоспособности анализатора рекомендуется проводить:
- после заливки электролита в датчик при получении анализатора;
 - после замены мембранного узла или тефлоновой пленки;
 - при появлении сомнений в исправности анализатора.

2.3.3.1 Проведение предварительной градуировки анализатора

Извлечь датчик из сосуда с водой и разместить на воздухе в горизонтальном положении (положить на стол).

Кнопкой «ИЗМЕРЕНИЕ» включить режим измерения КРК в mg/dm^3 . На индикаторе анализатора появится число с единицами измерения « mg/dm^3 ».

Выдержать датчик на воздухе 5 мин.

Нажать кнопку «ГРАДУИРОВКА» два раза. На индикаторе анализатора появится знак «с1», означающий вход в режим градуировки по атмосферному воздуху.

Нажать кнопку «ВВОД». На индикаторе анализатора появятся показания КРК, соответствующие таблице растворимости кислорода воздуха с относительной влажностью 100 % в воде для температуры, измеренной анализатором, с учетом атмосферного давления в момент градуировки, например, «с8.38 mg/dm^3 ».

Не ранее, чем через 8 с, нажать кнопку «ВВОД» еще раз. На индикаторе на короткое время появится надпись «donE» и знак «с» погаснет. Анализатор перейдет в режим измерения. Это означает, что анализатор предварительно отградуирован.

2.3.3.2 Проверка показаний в «нулевом» растворе

Приготовить бескислородный («нулевой») раствор.

Для этого следует:

- залить в сосуд 100 cm^3 дистиллированной воды комнатной температуры
- добавить 1 г натрия сернистокислого и перемешать;
- добавить 2 cm^3 раствора кобальта хлористого 6-водног массовой концентрацией $2 \text{ г}/\text{dm}^3$;
- перемешать стеклянной палочкой и выдержать раствор в закрытом сосуде не менее 1 ч.

Срок годности раствора в плотно закрытой посуде - 1 месяц с момента изготовления

Погрузить в полученный раствор датчик мембраной вниз и слегка взболтать им раствор, чтобы исключить скапливание пузырьков воздуха на мембране. Показания индикатора анализатора должны медленно уменьшаться.

Снять показания анализатора через 10 мин.

Они должны находиться в пределах $\pm 50 \text{ мкг}/\text{dm}^3$.

ВНИМАНИЕ: Если показания в «нулевом» растворе через 10 мин превышают значение $50 \text{ мкг}/\text{dm}^3$, то первое, что следует сделать, – это протереть платиновый электрод сухой мягкой тканью, предварительно сняв тефлоновую пленку!

Успешное выполнение указанной процедуры означает готовность анализатора к нормальной эксплуатации. Далее следует провести градуировку анализатора по атмосферному воздуху в соответствии с п. 2.3.4.

Если показания не опускаются до указанного значения, следует провести операции «циклирования» датчика в соответствии с п. 2.3.3.3.

2.3.3.3 Циклирование датчика

Для проведения циклирования нужно:

- включить анализатор;
- приготовить «нулевой» раствор в соответствии с п. 2.3.3.2;

– погрузить датчик мембраной вниз в «нулевой» раствор и слегка взболтать им раствор, чтобы исключить скапливание пузырьков воздуха на мембране;

– выдержать датчик в «нулевом» растворе 5 мин, затем вынести его на 5 мин на воздух, стряхнув капли раствора с мембраны;

– повторяют цикл «нулевой» раствор-воздух 3-4 раза;

– снова погрузить датчик в «нулевой» раствор;

– зафиксировать показания анализатора через 10 мин, они должны быть в пределах ± 50 мкг/дм³.

Далее следует провести градуировку анализатора в соответствии с разделами 2.3.4 либо 2.3.5.

Если в результате вышеуказанных действий показания анализатора в «нулевом» растворе выходят за указанные пределы, это может свидетельствовать либо о плохом качестве «нулевого» раствора (плохих реактивах), либо о неисправности анализатора (смотри раздел 2.6 «Возможные неисправности и методы их устранения»).

При появлении в процессе проверки работоспособности анализатора на индикаторе какого-либо знака ошибки («E3», «E4», «E5», «E6», «E7», «E8», «E9») также следует обратиться к разделу 2.6.

2.3.4 Градуировка анализатора по атмосферному воздуху

Градуировку анализатора по атмосферному воздуху следует проводить:

- когда прибор новый;
- один раз в смену (8 ч);
- после замены электролита, мембраны или тефлоновой пленки.

Градуировка анализатора производится в атмосферном воздухе с температурой от плюс 15 до плюс 35 °С при относительной влажности 100 %. Удобнее производить градуировку при комнатной температуре.

Анализатор до градуировки должен быть выдержан при комнатной температуре с установленными в нем гальваническими элементами питания типа АА либо заряженными аккумуляторами не менее 1 ч. Анализатор можно не включать. Датчик полностью погрузить в дистиллированную воду комнатной температуры на время не менее 10 мин.

Затем ополоснуть датчик дистиллированной водой, стряхнуть капли воды с мембраны датчика и поместить датчик в коническую колбу КН-100-19/26 или аналогичную, на дно которой налита вода слоем 3-5 мм в соответствии с рисунком 2.1. Колбу расположить наклонно под углом 30-45° к горизонтали для стекания остатка воды с мембраны.

Примечание – Допускается проводить градуировку по атмосферному воздуху без конической колбы. Датчик ополоснуть дистиллированной водой, стряхнуть капли воды с мембраны и разместить под углом 15-45° к горизонтали.



Рисунок 2.1 – Положение датчика в колбе при градуировке анализатора

Через 10 мин выполнить следующие операции градуировки по атмосферному воздуху.

1 Нажать кнопку «ГРАДУИРОВКА» два раза. На индикаторе появится знак «C1», означающий вход в режим градуировки по атмосферному воздуху.

2 Нажать кнопку «ВВОД». На индикаторе появятся показания КРК, соответствующие таблице растворимости кислорода воздуха с относительной влажностью 100 % в воде для температуры, измеренной анализатором, с учетом атмосферного давления в момент градуировки, например, «**C8.38** мг/дм³».

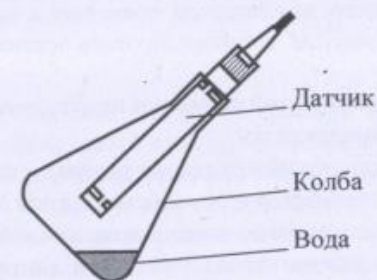
3 Нажать кнопку «ВВОД» еще раз. Знак «C» погаснет. На индикаторе появится надпись «donE» и анализатор перейдет в режим измерения. Это означает, что режим градуировки по атмосферному воздуху завершен и анализатор отградуирован.

После градуировки по атмосферному воздуху анализатор готов к работе.

Примечание – Градуировку анализатора по атмосферному воздуху можно отменить до операции 3, нажав кнопку «ИЗМЕРЕНИЕ». Анализатор перейдет в режим измерения КРК, сохранив значения градуировочных коэффициентов предыдущей градуировки.

2.3.5 Установка «нуля» анализатора

Установка «нуля» анализатора позволяет в небольших пределах (от минус 3,0 до плюс 3,0 мкг/дм³ скомпенсировать остаточный «нулевой» ток датчика.

Перед проведением этой операции необходимо:

- включить анализатор;
- приготовить свежий «нулевой» раствор в соответствии с п. 2.3.3.2;
- включить анализатор в режиме измерения КРК в мг/дм³;
- провести операции циклирования в соответствии с п. 2.3.3.3;
- выдержать датчик на воздухе 5 мин, погрузить его в «нулевой» раствор мембраной вниз и слегка взболтать им раствор, чтобы исключить скапливание пузырьков воздуха на мембране;
- выдержать датчик в «нулевом» растворе не менее 40 мин.

Для установки «нуля» анализатора выполнить следующие операции.

1 Нажать кнопку «ГРАДУИРОВКА». На индикаторе анализатора должна появиться надпись «с0».

2 Нажать кнопку «ВВОД». На индикаторе анализатора появятся показания КРК C_0 в «нулевом» растворе без учета коррекции «нуля», например, «с.002 мг/дм³».

3 Нажать кнопку «ВВОД» еще раз. Знак «с» погаснет и на индикаторе анализатора появится значение КРК в «нулевом» растворе после установки «нуля» анализатора:

- | | | |
|--------------------|------|--|
| a) 0,000; | если | $-0,003 \text{ мг/дм}^3 \leq C_0 \leq 0,003 \text{ мг/дм}^3$; |
| b) $C_0 - 0,003$; | если | $C_0 > 0,003 \text{ мг/дм}^3$; |
| c) $C_0 + 0,003$; | если | $C_0 < -0,003 \text{ мг/дм}^3$. |

Примечание – Установка «нуля» анализатора можно отменить до операции 3, нажав кнопку «ИЗМЕРЕНИЕ». Анализатор перейдет в режим измерения КРК с учетом предыдущей коррекции нуля.

2.4 Проведение измерений

2.4.1 Измерение в водоеме

Перед измерением в водоеме следует снять защитный колпак и погрузить датчик кислородный в исследуемый водоем на необходимую глубину. Обеспечить движение воды относительно датчика, перемещая его для этого вверх-вниз с амплитудой 10-15 см один раз примерно за 2-5 с (при измерении в водоеме с достаточной скоростью естественного течения датчик может быть неподвижен). После установления показаний зафиксировать их значение в мг/дм³ либо в % насыщения.

2.4.2 Измерение кислорода на глубинах до 20 м

Датчик кислородный позволяет осуществлять измерение КРК на глубинах до 20 м при поставке по специальному заказу с удлиненным кабелем. За счет резиновой втулки, к которой прикреплена мембрана датчика, осуществляется выравнивание гидростатического давления внутренней полости мембранного узла датчика и внешней среды, при этом показания анализатора сохраняются постоянными при постоянной концентрации кислорода независимо от гидростатического давления.

ВНИМАНИЕ: Перед измерением на больших глубинах проследить за тем, чтобы мембранный узел был полностью заполнен электролитом!

2.4.3 Измерение в стандартной склянке БПК

При измерении в стандартной кислородной склянке БПК в соответствии с рисунком 2.2:

- опустить в склянку стержень магнитной мешалки;
- отвернуть защитную втулку с датчика кислородного и снять ее. Вставить датчик в склянку, уплотнив его в горле склянки с помощью резинового кольца, установленного на измерительную часть датчика;
- установить склянку на магнитную мешалку и включить ее.



Рисунок 2.2 – Положение датчика в склянке при измерении БПК

Примечание – Резиновое кольцо не входит в комплект поставки и подбирается пользователем в зависимости от размеров используемой склянки.

Включить анализатор. Кнопкой «ИЗМЕРЕНИЕ» выбрать режим индикации КРК в мг/дм³ либо в % насыщения.

Скорость движения анализируемой воды относительно мембраны должна быть не менее 5 см/с. В неподвижной среде показания анализатора будут медленно падать.

Время установления показаний при измерении КРК составляет не более 2 мин.

Примечания

1 Если температура датчика и анализируемой среды отличаются, то время установления показаний достигает 3-5 мин.

2 В случае отсутствия магнитной мешалки рекомендуется поместить в склянку стеклянные либо пластмассовые шарики и круговыми движениями рукой встряхивать склянку с шариками до установления показаний (около 2 мин).

Если показания при измерении КРК медленно уменьшаются и не устанавливаются за требуемое время, то это может свидетельствовать о том, что на мембране датчика остались воздушные пузырьки. В этом случае необходимо:

- при измерении в водоеме рукой резко встряхнуть датчик, не вынимая его из воды;
- при измерении в склянке БПК перевернуть ее вместе с датчиком и встряхнуть.

В вязких средах необходимо периодически очищать мембрану от налипших частиц и грязи (п. 2.6.2).

2.4.4 Измерение температуры воды

Для измерения температуры кнопкой «ИЗМЕРЕНИЕ» включить режим измерения температуры «t °C».

Выждать время, необходимое для установления показаний анализатора, и зафиксировать их как результат измерения.

2.4.5 Расчет значения концентрации растворенного кислорода по показаниям анализатора с учетом содержания солей

В случае измерения КРК в соленой воде следует использовать поправочный коэффициент α , на который нужно умножить показания анализатора. Значение α определяется формулой

$$\alpha = 1 - C_{\text{соля}} \cdot \varepsilon,$$

где $C_{\text{соля}}$ – содержание солей, г/дм³;

ε – коэффициент, приведенный в таблице 2.1.

Таблица 2.1 – Поправочные коэффициенты

t °C	ε	t °C	ε	t °C	ε	t °C	ε	t °C	ε
0,0	0,0063	11,0	0,0057	21,0	0,0052	31,0	0,0048	41,0	0,0043
1,0	0,0063	12,0	0,0057	22,0	0,0052	32,0	0,0047	42,0	0,0042
2,0	0,0062	13,0	0,0057	23,0	0,0051	33,0	0,0047	43,0	0,0042
3,0	0,0062	14,0	0,0055	24,0	0,0050	34,0	0,0046	44,0	0,0041
4,0	0,0060	15,0	0,0055	25,0	0,0050	35,0	0,0046	45,0	0,0041
5,0	0,0060	16,0	0,0055	26,0	0,0049	36,0	0,0045	46,0	0,0040
6,0	0,0060	17,0	0,0054	27,0	0,0049	37,0	0,0045	47,0	0,0040
7,0	0,0060	18,0	0,0054	28,0	0,0049	38,0	0,0044	48,0	0,0039
8,0	0,0058	19,0	0,0053	29,0	0,0048	39,0	0,0044	49,0	0,0039
9,0	0,0058	20,0	0,0053	30,0	0,0048	40,0	0,0043	50,0	0,0038
10,0	0,0058								

Пример расчета поправочного коэффициента α :

Пусть $C_{\text{соля}} = 10$ г/дм³, $t = 20$ °C,
следовательно $\varepsilon = 0,0053$,
тогда $\alpha = 1 - 10 \cdot 0,0053 = 0,947$.

Примечание – Данная методика поправки на солесодержание разработана на основе данных, приведенных в Международном стандарте ISO 5814 Качество воды. Определение растворенного кислорода методом электрохимического датчика.

ВНИМАНИЕ! При работе с анализатором:

- не допускать высыхания мембраны датчика. В промежутках между измерениями датчик должен быть погружен своей мембраной либо в дистиллированную, либо в кипяченую воду;
- транспортировать датчик кислородный ДК-302Э необходимо с надежным защитным колпаком. В колпаке установлен поролон. Перед транспортировкой датчика поролон нужно увлажнить, для этого достаточно залить в защитный колпак небольшое количество воды, а затем ее вылить;
- при переносе измерительного блока с холодного воздуха в теплое помещение необходимо перед включением выдержать анализатор при комнатной температуре не менее 1 ч для испарения сконденсированной влаги.

2.5 Проверка технического состояния

Показателем нормального технического состояния анализатора является соответствие следующим требованиям:

- показания анализатора при помещении датчика в «нулевой» раствор не выходят за пределы ± 50 мкг/дм³;
- при градуировке по атмосферному воздуху (п. 2.3.4) на экран индикатора не выводится надпись «Е3» либо «Е4» и показания $C_{град}$, мг/дм³, при градуировке устанавливаются с точностью $\pm 1\%$ от расчетного значения, определяемого по формуле

$$C_{град} = \frac{P_{атм}}{P_{норм}} \cdot C_{O_{2возд}}(t),$$

где $P_{атм}$ – атмосферное давление в момент градуировки, кПа (мм рт.ст.);

$P_{норм}$ – нормальное атмосферное давление, равное 101,325 кПа (760 мм рт.ст.);

$C_{O_{2возд}}(t)$ – растворимость кислорода воздуха в воде при температуре t , °С, зафиксированной по анализатору, взятая из приложения Б, мг/дм³.

Примечание – При расчете значения $C_{град}$ значения $P_{атм}$ и $P_{норм}$ должны быть выражены в одинаковых единицах измерения.

2.6 Возможные неисправности и методы их устранения

2.6.1 Характерные неисправности анализатора и методы их устранения приведены в таблице 2.2.

При возникновении неисправностей, указанных в таблице 2.2, следует выполнить действия, рекомендуемые в графе «методы устранения» в соответствии с нижеследующими пунктами, рисунками 1.1, 2.4.

Таблица 2.2

Неисправность	Вероятная причина	Методы устранения
1 При включенном питании на индикаторе отсутствуют показания	Плохой контакт в батарейном отсеке	Открыть отсек батареи питания, очистить контакты
	Напряжение питания ниже допустимого	п. 2.3.1. Заменить гальванические элементы питания либо зарядить аккумуляторы
2 При включенном питании на индикаторе загораются все или производные сегменты и знаки	Разряжены гальванические элементы питания	п. 2.3.1. Заменить гальванические элементы питания либо зарядить аккумуляторы
3 При проверке «нулевой» точки диапазона измерения показания анализатора выходят за пределы $\pm 0,050$ мг/дм ³	Разрыв, проколы мембраны, нарушена герметичность датчика	пп. 2.6.3, 2.6.4. Заменить мембрану и электролит
	Попала влага внутрь блока преобразовательного	Просушить блок преобразовательный в течение 3-4 суток
	Вытянулась мембрана	п. 2.6.4. Заменить мембранный узел
	Плохой «нулевой» раствор	Заменить «нулевой» раствор
	Разбита (трещина) стеклянная трубка-держатель электродов датчика	Ремонт в заводских условиях

Продолжение таблицы 2.2

Неисправность	Вероятная причина	Методы устранения
4 При градуировке анализатора по атмосферному воздуху на индикатор выводится надпись «Е 3» – ток датчика меньше нормы	Вытек электролит	п. 2.6.3. Залить электролит
	Загрязнена мембрана	п. 2.6.2. Очистить мембрану
	Высохла мембрана	Вымочить мембрану, не разбирая датчик, в воде в течение 2-3 суток
	Дефекты мембраны	п. 2.6.4. Заменить мембранный узел
5 Быстро вытекает электролит	Датчик анализатора находится не в атмосферном воздухе	Поместить датчик на воздухе
	Разрыв мембраны	п. 2.6.4. Заменить мембранный узел
6.1 Резкое изменение и повышенная нестабильность показаний анализатора. 6.2 При градуировке анализатора по атмосферному воздуху на индикатор выводится надпись «Е 4» – ток датчика больше нормы.	Разрыв мембраны	п. 2.6.4. Заменить мембранный узел
	Загрязнение электролита	п. 2.6.3. Заменить электролит
	Попала влага внутрь блока измерительного	Просушить блок преобразовательный в течение 3-4 суток
	Разрыв тефлоновой пленки	п. 2.6.4. Заменить тефлоновую пленку
7 При проведении измерений на индикатор выводится надпись «Е 5» – измеренный ток датчика больше нормы. Анализатор не реагирует на нажатие кнопок, кроме кнопки «  ».	Датчик анализатора находится не в атмосферном воздухе	Поместить датчик на воздухе
	Разрыв мембраны	п. 2.6.4. Заменить мембранный узел
	Загрязнение электролита	п. 2.6.3. Заменить электролит
	Попала влага внутрь блока измерительного	Просушить блок преобразовательный в течение 3-4 суток
	Разрыв тефлоновой пленки	п. 2.6.4. Заменить тефлоновую пленку
Анализатор вышел из строя	Ремонт в заводских условиях	

Продолжение таблицы 2.2

Неисправность	Вероятная причина	Методы устранения
8 Слишком длительное время реагирования на изменение КРК	Загрязнена мембрана	п. 2.6.2. Очистить мембрану
9 При проведении измерений на индикатор выводится надпись, индицирующая превышение разрядности показаний индикатора: «Е 6 мг/дм ³ » – показания менее 199,9 мг/дм ³ ; «Е 7 мг/дм ³ » – показания более 199,9 мг/дм ³ .	Ошибки оператора при проведении градуировки анализатора	п. 2.6.5. Провести операции установки начальных параметров анализатора
	Анализатор вышел из строя	Ремонт в заводских условиях
10 При проведении измерений на индикатор выводится надпись «Е 8»	Неисправность в канале измерения температуры (обрыв термодатчика)	Ремонт в заводских условиях
11 На индикатор выводится надпись «Е 9»	Ошибка записи в EEPROM память	Ремонт в заводских условиях

2.6.2 Очистка мембраны

Для очистки мембраны датчика ее можно протереть ваткой, смоченной в спирте.

Можно также погрузить датчик мембраной в слабый раствор (2 %) серной кислоты на время около 1 ч, после чего промыть его в проточной воде.

2.6.3 Заполнение датчика электролитом, замена электролита

Заполнение датчика электролитом требуется после получения прибора с предприятия-изготовителя, так как датчик поставляется в сухом виде (без электролита).

Отвернуть и снять с датчика защитную втулку в соответствии с рисунком 2.3.

Снять с втулки мембранный узел. Набрать в шприц электролит из комплекта ЗИП. Взять мембранный узел и, удерживая его вертикально мембраной вниз, осторожно, стараясь не повредить мембрану, залить электролитом на 2/3 объема и, продолжая удерживать заполненный электролитом мембранный узел вертикально, надеть его до упора на втулку. Навернуть защитную втулку.



Рисунок 2.3 – Схема разборки датчика при заливке, замене электролита, при замене тефлоновой пленки и мембранного узла

ВНИМАНИЕ: Мембрана должна быть натянута и плотно прижата к платиновому катоду датчика. **НЕ ДОПУСКАЕТСЯ** отслоение мембраны от катода!

В процессе эксплуатации количество электролита в датчике может уменьшаться из-за вытекания через микроотверстия в мембране либо через разрывы в мембране, в этом случае требуется замена оставшегося в датчике электролита.

При замене электролита после снятия мембранного узла с втулки следует слить из него электролит, промыть мембранный узел дистиллированной водой и залить новый электролит.

При обнаружении разрывов в мембране мембранный узел следует заменить.

Состав электролита: KCl, хч – 14 г; KOH, хч – 0,2 г; трилон Б – 0,15 г; вода дистиллированная до 0,1 дм³. Раствор профильтровать.

2.6.4 Замена мембранного узла и тефлоновой пленки

2.6.4.1 Замена мембранного узла может потребоваться при механическом повреждении мембраны (трещинах, разрывах) либо вытягивании. Признаками этого являются нестабильность показаний анализатора, большие показания анализатора в «нулевом» растворе, большое время реагирования при измерении КРК.

Отвернуть и снять с датчика защитную втулку в соответствии с рисунком 2.3. Снять мембранный узел с внутреннего корпуса, слить из него электролит.

Проверить целостность тефлоновой пленки.

Пленка должна быть плотно без морщин прижата к катоду. При наличии механических повреждений пленки ее следует заменить.

При снятии тефлоновой пленки осмотреть электроды датчика, они должны иметь следующий вид:

- платиновый катод 1 (рисунок 1.1б), впаянный в стеклянную трубку, должен быть чистым;
- серебряный анод 2, намотанный поверх трубки, должен быть серого цвета.

При необходимости очистка электродов осуществляется мягкой тканью, смоченной спиртом, затем – сухой тканью.

ВНИМАНИЕ: Электроды абразивными материалами **НЕ ЧИСТИТЬ!**

2.6.4.2 При повреждении тефлоновой пленки следует установить новую тефлоновую пленку из комплекта запасных частей. Для этого наложить ее на плоскость катода, затем края пленки прижать к боковой поверхности стеклянной трубки, и, удерживая их рукой, намотать 5-6 витков капроновых ниток и завязать 2-3 узла. Обрезать ножницами излишки тефлоновой пленки на расстоянии 3-5 мм от ниток капроновых.

ВНИМАНИЕ: Разрывы и отверстия на тефлоновой пленке в области платинового электрода НЕ ДОПУСКАЮТСЯ!

Взять новый мембранный узел из комплекта ЗИП. Удерживая его вертикально, залить электролит и осторожно надеть мембранный узел с электролитом на втулку. Надеть и завернуть защитную втулку.

После замены мембранного узла или тефлоновой пленки выполнить операции, указанные в пп. 2.3.3, 2.3.4.

2.6.5 Установка начальных параметров анализатора

В приборе предусмотрен режим установки начальных параметров анализатора по смещению (нулевое смещение) и крутизне, соответствующей «средненному» датчику. Этот режим позволяет начинать градуировку всегда из фиксированных начальных условий.

Использовать режим рекомендуется при возникновении сомнений в правильности исполнения анализатором режимов градуировки.

2.6.5.1 Установка «нулевого» смещения

- 1 Отключить анализатор.
- 2 Нажать кнопку «ГРАДУИРОВКА», и, удерживая ее, включить анализатор. После появления звукового сигнала кнопку «ГРАДУИРОВКА» отпустить. На индикаторе анализатора появится надпись «с2».
- 3 Нажать кнопку «ВВОД». Нажать кнопку «ВВОД» еще раз. Знак «с» погаснет. На индикаторе появится надпись «donE» и анализатор перейдет в режим измерения. На экране появятся показания в мг/дм^3 с «нулевым» смещением.

2.6.5.2 Установка средней крутизны

- 1 Отключить анализатор.
- 2 Нажать кнопку «ГРАДУИРОВКА», и, удерживая ее, включить анализатор. После появления звукового сигнала кнопку «ГРАДУИРОВКА» отпустить. На индикаторе анализатора появится надпись «с2». Нажать кнопку «ГРАДУИРОВКА» еще раз. На индикаторе анализатора появится надпись «с3».

3 Нажать кнопку «ВВОД». На индикаторе появится надпись «donE» и анализатор перейдет в режим измерения. На экране появятся показания в мг/дм^3 , соответствующие средней крутизне датчика.

После установки начальных параметров анализатора следует перейти к разделу 2.3.4.

3 ТЕХНИЧЕСКОЕ ОБСЛУЖИВАНИЕ

3.1 Меры безопасности

Перед проведением технического обслуживания следует:

- выключить анализатор;
- извлечь датчик кислородный из анализируемой среды и разместить в сосуде с дистиллированной водой.

3.2 Общие указания

Все виды технического обслуживания (далее – ТО) выполняются квалифицированным оперативным персоналом, изучившим настоящее руководство по эксплуатации и меры безопасности при работе с химическими реактивами.

Техническое обслуживание для анализатора, находящегося в эксплуатации, включает в себя операции нерегламентированного и регламентированного обслуживания.

В состав нерегламентированного ТО входят:

- эксплуатационный уход;
- содержание анализатора в исправном состоянии, включая устранение неисправностей;
- своевременная замена изношенных узлов и деталей.

Все обнаруженные при нерегламентированном ТО неисправности в работе анализатора должны быть устранены силами оперативного персонала.

Регламентированное ТО реализуется в форме плановых ТО, объем и периодичность которых приведены в таблице 3.1.

Таблица 3.1

№ пп. РЭ	Наименование работы	Периодичность технического обслуживания		
		один раз в 8 ч	один раз в три мес.	ежегодно
3.3.1	Внешний осмотр	*	*	+
3.3.2	Проверка функционирования анализатора	*	*	+
2.6.2	Очистка:	*	*	*
2.6.4	– мембраны;			
2.6.4	– электродов;			
3.3.3	– блока преобразовательного.			
2.6.3	Замена расходных материалов:	*	*	+
2.6.4	– электролита;	*	*	*
2.6.4	– тефлоновой пленки;	*	*	*
2.6.4	– мембранного узла.			
3.3.4	Замена изделий с ограниченным ресурсом:	*	*	*
2.3.1	– колец уплотнительных;			
2.3.1	– элементов питания или аккумуляторов.			
3.3.5	Проверка показаний по температуре	*	*	+
2.3.4	Градуировка по атмосферному воздуху	+	+	+
2.3.5	Установка «нуля» анализатора	*	+	+
2.3.3.3	Циклирование		**	
Условные обозначения:				
«+» – техническое обслуживание проводят;				
«*» – техническое обслуживание проводят при необходимости;				
«**» – техническое обслуживание проводят при перерывах в работе с анализатором более суток.				

Обнаруженные при ТО дефекты узлов и деталей, которые при дальнейшей эксплуатации оборудования могут нарушить его работоспособность или безопасность условий труда, должны немедленно устраняться. При невозможности устранения дефектов своими силами следует подготовить анализатор, упаковать и отправить его предприятию-изготовителю для осуществления ремонта.

3.3 Техническое обслуживание составных частей

3.3.1 Внешний осмотр

При проведении внешнего осмотра анализатора проверяют:

- отсутствие механических повреждений датчика кислородного и блока преобразовательного;
- исправность разъемов, кнопок, соединительных кабелей;
- правильность и четкость маркировки.

3.3.2 Проверка функционирования анализатора

Для проведения проверки функционирования анализатора в различных режимах работы включают анализатор и проверяют работоспособность кнопок

«», «ИЗМЕРЕНИЕ», «ГРАДУИРОВКА» и «ВВОД».

Результат проверки считают удовлетворительным, если:

- при нажатии кнопки «» происходит включение анализатора;
- при нажатии кнопки «ИЗМЕРЕНИЕ» осуществляется переключение между режимами измерений КРК либо температуры;
- при нажатии кнопки «ГРАДУИРОВКА» осуществляется выбор режима градуировки анализатора;
- при нажатии кнопки «ВВОД» осуществляется подтверждение выбранного режима градуировки.

3.3.3 Очистка блока преобразовательного

Очистку наружной поверхности блока преобразовательного, в случае загрязнения, производить с использованием мягких моющих средств, с последующей промывкой дистиллированной водой.

ПРЕДОСТЕРЕЖЕНИЕ: НЕ ДОПУСКАТЬ попадания влаги внутрь блока преобразовательного!

Примечание – В качестве мягкого моющего средства можно использовать мыльный раствор: 40-50 г стружки мыла по ГОСТ 28546-2002 растворить в 300-400 см³ горячей воды.

3.3.4 Замена колец уплотнительных

В конструкции датчика кислородного используется кольцо уплотнительное типоразмер 008-011-19 по ГОСТ 9833-73, относящееся к изделиям с ограниченным ресурсом. Замену кольца производить в случае повреждения.

3.3.5 Проверка показаний по температуре

Для выполнения проверки показаний анализатора по температуре следует выдержать датчик кислородный полностью погруженным в сосуд с водой комнатной температуры не менее 10 мин. Рядом с датчиком кислородным поместить лабораторный термометр. Разница между показаниями анализатора и лабораторного термометра не должна выходить за пределы $\pm 0,3$ °С.

Если показания выходят за установленные пределы, анализатор подлежит ремонту в заводских условиях.

4 КОМПЛЕКТ ПОСТАВКИ

Комплект поставки соответствует таблице 4.1.

Таблица 4.1

Наименование	Обозначение	Количество
1 Анализатор растворенного кислорода МАРК-302Э (блок преобразовательный 302Э с датчиком кислородным ДК-302Э, длина кабеля – 5 м)	BP29.00.000-01	1
2 Комплект инструмента и принадлежностей: – электролит ЭК (емкость 50 см ³) – 1 шт.; – шприц (5 см ³) – 1 шт.; – колпак (для поверки) – 1 шт.; – колпак (защитный) – 1 шт.	BP29.02.700 BP47.05.100 – BP29.11.001-01 BP29.02.701	1
3 Комплект запасных частей (сменных элементов) КСЭ302Э: – узел мембранный М302Э – 2 шт.; – пленка тефлоновая – 10 шт.; – нитка капроновая, L = 200 мм – 10 шт.	BP29.10.000-01 BP29.02.100-01 – –	1
4 Комплект инструмента и принадлежностей – гальванический элемент питания (тип АА) – 2* шт.; – аккумулятор (тип АА) – 2* шт.	BP29.07.000 – –	1
5 Руководство по эксплуатации	BP29.00.000-01РЭ	1

* Поставляется по согласованию с заказчиком

5 СВИДЕТЕЛЬСТВО ОБ УПАКОВЫВАНИИ

Анализатор растворенного кислорода МАРК-302Э

ТУ 4215-022-39232169-2008 № 1970

упакован согласно требованиям, предусмотренным в действующей технической документации.

должность

личная подпись

расшифровка подписи

«26» сентября 2017 г.

6 СВИДЕТЕЛЬСТВО О ПРИЕМКЕ

Анализатор растворенного кислорода МАРК-302Э

ТУ 4215-022-39232169-2008 № 1970

изготовлен и принят в соответствии с обязательными требованиями государственных стандартов, действующей технической документацией и признан годным для эксплуатации.

Начальник ОТК

М.П.



личная подпись

расшифровка подписи

«14» сентября 2017 г.

7 СВЕДЕНИЯ О ПОВЕРКЕ (КАЛИБРОВКЕ)

Для применения в сфере государственного регулирования обеспечения единства измерений анализаторы при выпуске из производства, после ремонта и при эксплуатации должны подвергаться поверке. Поверку анализаторов осуществляют аккредитованные в соответствии с законодательством Российской Федерации об аккредитации в национальной системе аккредитации юридические лица и индивидуальные предприниматели.

Поверка производится в соответствии с документом «Анализатор растворенного кислорода МАРК-302. Методика поверки», приложение А.

Межповерочный интервал 1 год.

Анализаторы, не предназначенные для применения в сфере государственного регулирования обеспечения единства измерений, при выпуске из производства, после ремонта и при эксплуатации могут в добровольном порядке подвергаться калибровке.

Калибровка производится в соответствии с документом «Анализатор растворенного кислорода МАРК-302. Методика поверки», приложение А.

Калибровка может выполняться юридическими лицами и индивидуальными предпринимателями, которые в добровольном порядке могут быть аккредитованы в области обеспечения единства измерений.

Рекомендуемый межкалибровочный интервал 1 год.

Таблица 7.1

Поверка (калибровка)	Дата проведения	Должность, ФИО	Подпись, печать	Срок очеред- ной поверки (калибровки)
Поверка	21/09/17	Кузнецова Ю.В.		09/2018

LAB-OBORUDOVANIE.RU

8 ГАРАНТИЙНЫЕ ОБЯЗАТЕЛЬСТВА

8.1 Изготовитель гарантирует соответствие анализатора требованиям технических условий при соблюдении потребителем условий транспортирования, хранения и эксплуатации, установленных в настоящем руководстве.

8.2 Гарантийный срок эксплуатации изделия, поставляемого по территории Российской Федерации, – 18 месяцев со дня ввода в эксплуатацию, но не более 24 месяцев со дня отгрузки со склада предприятия-изготовителя (с учетом замены изделий с ограниченным ресурсом и расходных материалов).

8.3 Гарантийный срок эксплуатации изделия, поставляемого на экспорт, – 12 месяцев со дня ввода в эксплуатацию, но не более 18 месяцев с момента отгрузки со склада предприятия-изготовителя (с учетом замены изделий с ограниченным ресурсом и расходных материалов).

8.4 Изготовитель обязан в течение гарантийного срока бесплатно ремонтировать изделие при выходе его из строя, либо при ухудшении технических характеристик не по вине потребителя.

8.5 Гарантийные обязательства прекращаются при:

- нарушении условий транспортирования, хранения и эксплуатации изделия, установленных в руководстве по эксплуатации;
- нарушении предусмотренных гарантийных пломб;
- наличии признаков несанкционированного ремонта;
- механических повреждениях.

8.6 В гарантийный ремонт принимаются изделия в упаковке, обеспечивающей сохранность изделий при их транспортировании и хранении, в комплекте с руководством по эксплуатации на изделие и оригиналом рекламации.

8.7 Гарантийные обязательства не распространяются на расходные материалы и детали с ограниченным ресурсом, подверженные износу при нормальной эксплуатации анализатора:

- электролит ЭК;
- шприц;
- гальванический элемент питания (тип АА);
- аккумулятор (тип АА);
- узел мембранный;
- пленка тефлоновая;
- нитка капроновая.

9 СВЕДЕНИЯ О РЕКЛАМАЦИЯХ

9.1 В случае выявления неисправности в период гарантийного срока потребитель должен предъявить рекламацию по адресу:

Е-почта: service@medica-toscani.ru
 Телефонный звонок: (812) 272-481-31
 Контактный адрес: 4012000, ул. Промышленная, д.98-91, ООО «Медика-Тоскани»

9.2 В случае обнаружения некомплектности при получении анализатора потребитель должен предъявить рекламацию по адресу:

Е-почта: service@medica-toscani.ru
 Телефонный звонок: (812) 272-481-31
 Контактный адрес: 4012000, ул. Промышленная, д.98-91, ООО «Медика-Тоскани»

9.3 Рекламация предъявляется письменно с указанием неисправности или некомплектности.

10 СВЕДЕНИЯ О СОДЕРЖАНИИ ДРАГОЦЕННЫХ МЕТАЛЛОВ

10.1 В конструкции кислородного датчика анализатора использованы драгоценные металлы.

- серебро (проволока) кр.Ср999-0,5 М ГОСТ 7222 в количестве 250,00 мг;
- платина (проволока) Пл.99,9-М-1,0 ГОСТ 18389 в количестве 160,00 мг.

11 ТРАНСПОРТИРОВАНИЕ И ХРАНЕНИЕ

11.1 Транспортирование анализаторов в упаковке предприятия-изготовителя в закрытом железнодорожном или автомобильном транспорте в условиях хранения 5 по ГОСТ 15150-69.

11.2 Хранение анализаторов в упаковке предприятия-изготовителя в условиях хранения 1 по ГОСТ 15150-69.

В помещениях для хранения не должно быть пыли, паров кислот и щелочи, агрессивных газов и других вредных примесей, вызывающих коррозию.

ПРИЛОЖЕНИЕ А
(обязательное)

УТВЕРЖДАЮ

Руководитель ГЦИ СИ
ФБУ «Нижегородский ЦСМ»

И.И. Решетник



14 05 20 13 г.

АНАЛИЗАТОР РАСТВОРЕННОГО КИСЛОРОДА
МАРК-302

Методика поверки

СОГЛАСОВАНО

И.В. Козлова

Гл. специалист ФБУ «Нижегородский ЦСМ»
А.К. Решетников

LAB-OBORUDOVANIE.RU

г. Нижний Новгород
2013 г.

А.1 Область применения

Настоящая методика распространяется на анализаторы растворенного кислорода МАРК-302 исполнений МАРК-302Т, МАРК-302Э, предназначенные для измерения массовой концентрации растворенного в воде кислорода (КРК) и температуры и устанавливает методы и средства их первичной и периодической поверки.

Интервал между поверками – один год.

А.2 Нормативные ссылки

Р 50.2.045-2005 Государственная система обеспечения единства измерений. Анализаторы растворенного в воде кислорода. Методика поверки.

ГОСТ 8.578-2008 Государственная система обеспечения единства измерений. Государственная поверочная схема для средств измерений содержания компонентов в газовых средах.

А.3 Метрологические характеристики, проверяемые при поверке

А.3.1 Пределы допускаемой основной абсолютной погрешности анализатора при измерении КРК при температуре анализируемой среды ($20,0 \pm 0,2$) °С и температуре окружающего воздуха (20 ± 5) °С, мг/дм³:

- для исполнения МАРК-302Т $\pm (0,003 + 0,04C)$;
 - для исполнения МАРК-302Э $\pm (0,050 + 0,04C)$,
- где C – здесь и далее по тексту – измеренное значение КРК в мг/дм³.

А.3.2 Пределы допускаемой основной абсолютной погрешности анализатора при измерении температуры анализируемой среды при температуре окружающего воздуха (20 ± 5) °С, °С $\pm 0,3$.

А.4 Операции поверки

При проведении поверки должны выполняться операции, указанные в таблице А.4.1.

Таблица А.4.1

Наименование операции	Номера пп. методики	Необходимость проведения операции при	
		первичной поверке	периодической поверке
1 Внешний осмотр	А.10.1	+	+
2 Опробование	А.10.2	+	+
3 Проверка «нуля» анализатора	А.10.3	+	+
4 Определение основной абсолютной погрешности анализатора при измерении КРК	А.10.4	+	+
5 Определение основной абсолютной погрешности анализатора при измерении температуры	А.10.5	+	+

Примечания

- 1 Знак «+» означает, что операцию проводят.
- 2 При получении отрицательного результата после любой из операций поверка прекращается, анализатор бракуется.

А.5 Средства поверки

Средства измерения, реактивы, материалы, применяемые при поверке, указаны в таблице А.5.1.

Таблица А.5.1

Номер пункта методики поверки	Наименование и тип основного или вспомогательного средства поверки; обозначение нормативного документа, регламентирующего технические требования и (или) метрологические и основные технические характеристики средства поверки
А.8	Гигрометр психрометрический типа ВИТ-1 Диапазон измерения относительной влажности воздуха от 20 до 90 %. Абсолютная погрешность измерения ± 7 %.
А.8, А.10.4	Барометр-анероид БАММ-1 ТУ-25-04-15-13-79; диапазон измеряемого давления от 80 до 106 кПа, предел допускаемой основной абсолютной погрешности $\pm 0,2$ кПа

Продолжение таблицы А.5.1

Номер пункта методики поверки	Наименование и тип основного или вспомогательного средства поверки; обозначение нормативного документа, регламентирующего технические требования и (или) метрологические и основные технические характеристики средства поверки
А.8	Мультиметр цифровой АРРА-305 Используемый предел измерения переменного напряжения 400 В; основная абсолютная погрешность измерения, В: $\pm (0,007 \cdot X + 0,05)$, где X – измеренное, значение переменного напряжения, В.
А.10.4	Кислородно-азотные поверочные газовые смеси (ПГС) по ТУ-16-2956-2001, объемная доля кислорода: – ГСО 3722-87 3,5-4,6 %; – ГСО 3726-87 10,4-12,7 %.
А.8, А.10.4, А.10.5	Термометр лабораторный электронный ЛТ-300; диапазон измерения от минус 50 до плюс 300 °С, погрешность измерения $\pm 0,05$ °С
А.10.4, А.10.5	Термостат жидкостный ТЖ-ТС-01/26 СЖМЛ-19/2,5-И1; диапазон регулирования температуры от 10 до 90 °С; погрешность поддержания температуры $\pm 0,1$ °С.
А.10.3	Секундомер механический СОСпр-26-2-010 ТУ 25-1894.003-90
А.10.4	Ротаметр РМ-А 0,063 ГУЗ ГОСТ 13045-81
А.10.3	Весы лабораторные электронные В1502, ТУ 4274-002-58887924-2004 Диапазон взвешивания от 0,5 до 1500 г. Погрешность взвешивания не более ± 30 мг
А.10.4	Микрокомпрессор АЭН-4 ГОСТ 14087-80
А.10.3	Стакан цилиндрический СЦ-0,5 ГОСТ 23932-79Е
А.10.3	Цилиндр 1-1000-2 ГОСТ 1770-74. Цена деления 10 см ³
А.10.3	Натрия гидроокись, ч.д.а. ГОСТ 4328-77
А.10.3	Гидрохинон, х.ч. ГОСТ 19627-74
А.10.3	Натрий сернистоокислый, ч.д.а. ГОСТ 195-77
А.10.3	Кобальт хлористый 6-водный, ч.д.а. ГОСТ 4525-77
А.10.3, А.10.4, А.10.5	Вода дистиллированная ГОСТ 6709-72

Примечания

1 Допускается применение других средств измерения, не приведенных в перечне, но обеспечивающих определение метрологических характеристик с необходимой точностью.

2 Для измерения температуры допускается применение других средств измерения с погрешностью измерения не хуже $\pm 0,1$ °С.

А.6 Требования к квалификации поверителей

К проведению поверки анализаторов допускаются лица, аттестованные в качестве поверителей в области измерения физико-химического состава и свойств веществ, имеющие высшее или среднетехническое образование, опыт работы в химических лабораториях не менее года, владеющие техникой потенциметрических и амперометрических измерений и изучившие настоящую методику поверки.

А.7 Требования безопасности

При проведении поверки должны соблюдаться требования техники безопасности:

– при работе с химическими реактивами – по ГОСТ 12.1.007-76 и ГОСТ 12.4.021-75;

– при работе с электроустановками – по ГОСТ 12.1.019-79 и ГОСТ 12.2.007.0-75.

При работе с ГСО-ПГС должны соблюдаться правила ПБ 03-576-03 «Правила устройства и безопасной эксплуатации сосудов, работающих под давлением».

Помещение, в котором осуществляется поверка, должно соответствовать требованиям пожарной безопасности по ГОСТ 12.1.004-91 и иметь средства пожаротушения по ГОСТ 12.4.009-83.

Исполнители должны быть проинструктированы о мерах безопасности, которые должны соблюдаться при работе с приборами, в соответствии с РЭ. Обучение поверителей правилам безопасности труда должно проводиться по ГОСТ 12.0.004-90.

А.8 Условия поверки

Поверку проводят в следующих условиях:

- температура окружающего воздуха, °С (20 \pm 5);
- относительная влажность воздуха, % от 30 до 80;
- атмосферное давление, кПа от 84 до 106,7;
- питание оборудования от сети переменного тока, частотой (50 \pm 1) Гц и напряжением от 207 до 244 В.

А.9 Подготовка к поверке

Перед проведением поверки выдерживают анализаторы и средства поверки до выравнивания их температуры с температурой помещения и подготавливают к работе анализатор в соответствии с разделом 2.3.3 и 2.3.4 руководства по эксплуатации ВР29.00.000РЭ, а также средства поверки в соответствии с их эксплуатационной документацией.

Измерительные приборы, нестандартное оборудование должны иметь отметки, подтверждающие их годность и подготовлены к работе в соответствии с требованиями их технической документации.

А.10 Проведение поверки

А.10.1 Внешний осмотр

При проведении внешнего осмотра устанавливают отсутствие механических повреждений датчика кислородного и блока преобразовательного, электрического кабеля, состояние маркировки.

Анализаторы, имеющие дефекты, влияющие на работоспособность анализатора, к дальнейшей поверке не допускают.

А.10.2 Опробование

Включают анализатор. Датчик кислородный размещают на воздухе.

На индикаторе появятся показания КРК в мг/дм³ либо в % нас. и показания температуры. Кнопкой «ИЗМЕРЕНИЕ» устанавливают показания КРК в мг/дм³.

Анализаторы, режим измерения КРК которых в мг/дм³ не удалось установить, к дальнейшей поверке не допускают.

А.10.3 Проверка «нуля» анализатора

А.10.3.1 Подготовка к измерениям

Приготавливают бескислородный («нулевой») раствор.

Для исполнения МАРК-302Т:

- заливают в стакан цилиндрический СЦ-0,5 250 см³ дистиллированной воды, уровень воды должен быть от 50 до 60 мм;
- добавляют 3 г щелочи (КОН или NaOH) и перемешивают;
- добавляют 1,5 г гидрохинона и перемешивают.

Для исполнения МАРК-302Э:

- заливают в стакан цилиндрический СЦ-0,5 250 см³ дистиллированной воды, уровень воды должен быть от 50 до 60 мм;
- добавляют 13 г натрия сернистокислого и перемешивают;
- добавляют 5 см³ раствора кобальта хлористого концентрацией 2 г/дм³ и перемешивают.

А.10.3.2 Выполнение измерений

Включают анализатор в режиме измерения КРК.

Погружают датчик в «нулевой» раствор, одновременно включают секундомер.

Фиксируют показания анализатора:

- $C_{\text{нуль}30}$, мг/дм³, для исполнения МАРК-302Т через 30 мин;
- $C_{\text{нуль}10}$, мг/дм³, для исполнения МАРК-302Э через 10 мин.

А.10.3.3 Обработка результатов измерений

Результаты проверки нуля анализатора считают удовлетворительными, если:

- для анализатора исполнения МАРК-302Т показания через 30 мин после погружения датчика в «нулевой» раствор $C_{\text{нуль}30}$, мг/дм³, находятся в пределах

$$-0,003 \leq C_{\text{нуль}30} \leq 0,003;$$

- для анализатора исполнения МАРК-302Э показания через 10 мин после погружения датчика в «нулевой» раствор $C_{\text{нуль}10}$, мг/дм³, находятся в пределах

$$-0,050 \leq C_{\text{нуль}10} \leq 0,050.$$

А.10.4 Определение основной абсолютной погрешности анализатора при измерении КРК

В соответствии с ГОСТ 22729-84 основную абсолютную погрешность анализатора при измерении КРК определяют в трех точках диапазона измерения, расположенных на начальном (0-20 % от диапазона), среднем (45-55 % от диапазона) и конечном (80-100 % от диапазона) участках диапазона измерений. Для проверки используют дистиллированную воду с удельной электрической проводимостью не более 5 мкСм/см, насыщенную кислородом воздуха, а также кислородно-азотные поверочные газовые смеси (ПГС).

Объемные доли кислорода в ПГС и в воздухе в процентах, массовые концентрации растворенного кислорода в мг/дм³, создаваемые этими ПГС и воздухом, а также участки диапазонов приведены в таблице А.10.1.

Таблица А.10.1

№ точки	Параметры кислородно-азотной поверочной газовой смеси (ПГС), воздуха	Массовая концентрация растворенного кислорода при $t = 20\text{ }^{\circ}\text{C}$, мг/дм ³	Участок диапазона измерения, % от диапазона
1	ГСО 3722-87 с объемной долей кислорода 3,5-4,6 % (№ 1)	1,5-2,0	0-20
2	ГСО 3726-87 с объемной долей кислорода 10,4-12,7 % (№ 2)	4,5-5,5	45-55
3	Воздух с относительной влажностью 100 %, с объемной долей кислорода 20,95 %	9,09	80-100

Перед началом проверки снимают с датчика втулку защитную и устанавливают колпак (для поверки), входящий в комплект инструмента и принадлежностей анализатора.

А.10.4.1 Определение основной абсолютной погрешности анализатора при измерении КРК в точке № 3

Для проверки погрешности в указанной точке используют атмосферный воздух с относительной влажностью 100 % с объемной долей кислорода 20,95 %.

А.10.4.1.1 Подготовка к измерениям

Используют установку в соответствии с рисунком А.10.1.



Рисунок А.10.1

В термостатированный сосуд заливают дистиллированную воду.

В сосуде устанавливают:

- датчик кислородный, который должен быть расположен в сосуде под углом 60-70° к горизонтальной поверхности;
- эталонный термометр;
- изогнутую капиллярную трубку, соединенную с выходом микрокомпрессора.

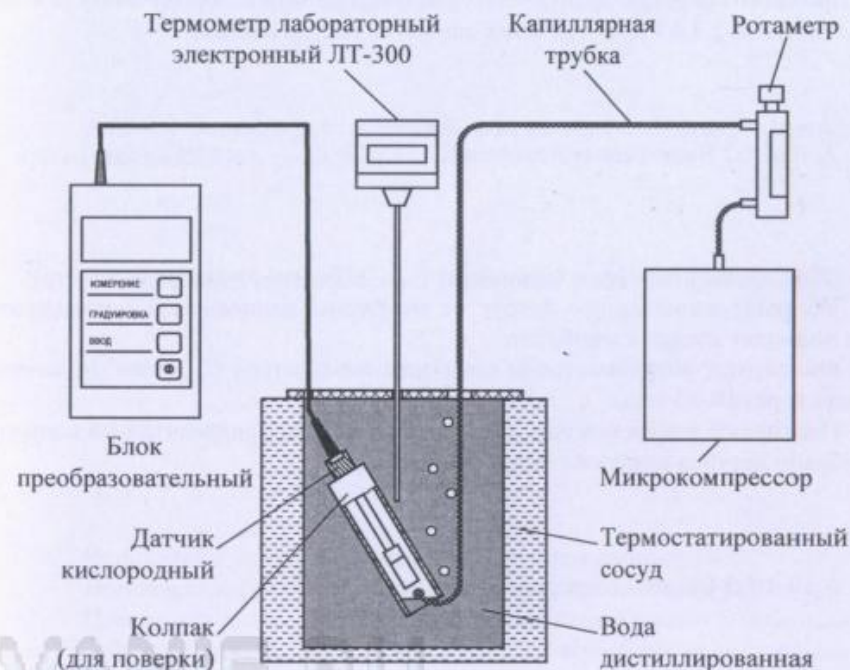
Включают микрокомпрессор и термостат.

С помощью термостата доводят температуру воды в сосуде до значения $(20,0 \pm 0,2)\text{ }^{\circ}\text{C}$ и поддерживают ее в заданном интервале.

С помощью капиллярной трубки подводят к мембране датчика воздух от компрессора. Ротаметром устанавливают небольшую скорость подачи воздуха, таким образом, чтобы воздушный пузырь внутри колпака обновлялся не чаще, чем каждые 3-5 с. В этом случае влажность воздуха внутри колпака близка к 100 %.

После установки показаний по температуре включают режим градуировки и проводят операции градуировки анализатора по кислороду воздуха в соответствии с п. 2.3.4 РЭ, не извлекая датчик из сосуда с водой.

А.10.4.1.2 Выполнение измерений

Фиксируют атмосферное давление $P_{атм}$, кПа, (мм рт.ст.) по барометру.

Убирают капиллярную трубку от мембраны датчика на 2-3 мин, затем снова подводят воздух к мембране.

Фиксируют установившиеся показания анализатора C_3 , мг/дм³ (ориентировочно через 10-15 мин).

Повторяют измерения еще два раза, каждый раз предварительно подводя к мембране датчика воздух от микрокомпрессора.

А.10.4.1.3 Обработка результатов

Рассчитывают основную абсолютную погрешность показаний анализатора при измерении КРК ΔC_3 , мг/дм³, для всех трех измерений по формуле:

$$\Delta C_3 = C_3 - \frac{P_{атм}}{P_{норм}} \cdot C_{O_{2возд}}(20), \quad (A.10.1)$$

где $C_{O_{2возд}}(20)$ – растворимость кислорода воздуха в воде при температуре 20 °С, взятая из приложения Б и равная 9,09 мг/дм³;

$P_{атм}$ – атмосферное давление, кПа (мм рт.ст.);

$P_{норм}$ – нормальное атмосферное давление, равное 101,325 кПа (760 мм рт.ст.).

Примечание – При расчете значения ΔC_3 значения $P_{атм}$ и $P_{норм}$ должны быть выражены в одинаковых единицах измерения.

Результаты проверки считают удовлетворительными, если для всех трех измерений выполняется условие:

– для исполнения МАРК-302Т:

$$-(0,003 + 0,04C_3) \leq \Delta C_3 \leq 0,003 + 0,04C_3;$$

– для исполнения МАРК-302Э:

$$-(0,050 + 0,04C_3) \leq \Delta C_3 \leq 0,050 + 0,04C_3.$$

А.10.4.2 Определение основной абсолютной погрешности анализатора при измерении КРК в точке № 2

Для проверки погрешности в указанной точке используют ПГС № 2 (в соответствии с таблицей А.10.1).

А.10.4.2.1 Подготовка к измерениям

Используют установку в соответствии с рисунком А.10.2.

При закрытом редукторе открывают вентиль баллона с ПГС.

Плавное открывание вентиля редуктора, устанавливают с помощью ротаметра минимальную скорость потока ПГС, контролируя ее по пузырькам, выходящим из капиллярной трубки, опущенной в сосуд с водой.

Прокачивают ПГС в течение нескольких минут. Затем подводят ПГС с помощью капиллярной трубки к мембране датчика. Ротаметром устанавливают небольшую скорость подачи ПГС, таким образом, чтобы воздушный пузырь внутри колпака обновлялся не чаще, чем каждые 3-5 с.

А.10.4.2.2 Выполнение измерений

Фиксируют атмосферное давление $P_{атм}$, кПа (мм рт.ст.), по барометру.

Убирают капиллярную трубку от мембраны датчика на 2-3 мин, затем снова подвести ПГС к мембране.



Рисунок А.10.2

Фиксируют установившиеся показания анализатора C_2 , мг/дм³ (ориентировочно через 10-15 мин).

Повторяют измерения еще два раза, каждый раз предварительно подводя к мембране датчика ПГС из баллона.

А.10.4.2.3 Обработка результатов

Рассчитывают основную абсолютную погрешность анализатора при измерении КРК ΔC_2 , мг/дм³, для всех трех измерений по формуле:

$$\Delta C_2 = C_2 - \frac{P_0}{20,95} \cdot \frac{P_{атм}}{P_{норм}} \cdot C_{O_{2возд}}(20), \quad (A.10.2)$$

где P_0 – объемная доля кислорода в ПГС, %;

$C_{O_{2возд}}(20)$ – растворимость кислорода воздуха в воде при температуре 20 °С, взятая из таблицы Б.1 и равная 9,09 мг/дм³;

$P_{атм}$ – атмосферное давление, кПа (мм рт.ст.);

$P_{норм}$ – нормальное атмосферное давление, равное 101,325 кПа (760 мм рт.ст.).

Примечание – При расчете значения ΔC_2 значения $P_{атм}$ и $P_{норм}$ должны быть выражены в одинаковых единицах измерения.

Результаты проверки считают удовлетворительными, если для всех трех измерений выполняется условие:

– для исполнения МАРК-302Т:

$$-(0,003 + 0,04C_2) \leq \Delta C_2 \leq 0,003 + 0,04C_2;$$

– для исполнения МАРК-302Э:

$$-(0,050 + 0,04C_2) \leq \Delta C_2 \leq 0,050 + 0,04C_2.$$

А.10.4.3 Определение основной абсолютной погрешности анализатора при измерении КРК в точке № 1.

Для проверки погрешности в указанной точке используют ПГС № 1 (в соответствии с таблицей А.10.1).

Установка, подготовка к измерениям и проведение измерений аналогичны п. А.10.4.2.

А.10.4.3.1 Обработка результатов

Рассчитывают основную абсолютную погрешность анализатора при измерении КРК ΔC_1 , мг/дм³, для всех трех измерений по формуле:

$$\Delta C_1 = C_1 - \frac{P_0}{20,95} \cdot \frac{P_{атм}}{P_{норм}} \cdot C_{O_{2возд}}(20), \quad (A.10.3)$$

где P_0 – объемная доля кислорода в ПГС, %;

$Co_{2\text{возд}}(20)$ – растворимость кислорода воздуха в воде при температуре 20 °С, взятая из таблицы Б.1 и равная 9,09 мг/дм³;

$P_{\text{атм}}$ – атмосферное давление, кПа (мм рт.ст.);

$P_{\text{норм}}$ – нормальное атмосферное давление, равное 101,325 кПа (760 мм рт.ст.).

Примечание – При расчете значения ΔC_2 значения $P_{\text{атм}}$ и $P_{\text{норм}}$ должны быть выражены в одинаковых единицах измерения.

Результаты проверки считают удовлетворительными, если для всех трех измерений выполняется условие:

– для исполнения МАРК-302Т:

$$-(0,003 + 0,04C_1) \leq \Delta C_1 \leq 0,003 + 0,04C_1;$$

– для исполнения МАРК-302Э:

$$-(0,050 + 0,04C_1) \leq \Delta C_1 \leq 0,050 + 0,04C_1.$$

А.10.5 Определение основной абсолютной погрешности анализатора при измерении температуры

А.10.5.1 Подготовка к измерениям

Используют установку в соответствии с рисунком А.10.1.

Аэрацию не проводят, температуру воды в сосуде устанавливают последовательно равной 10, 20, 50 °С и поддерживают постоянной с отклонением от установившегося значения $\pm 0,2$ °С.

А.10.5.2 Выполнение измерений

Через 3 мин снимают показания анализатора $t_{\text{изм}}$, °С, в режиме измерения температуры и показания эталонного термометра $t_{\text{эт}}$, °С.

А.10.5.3 Обработка результатов

Результаты проверки считают удовлетворительными, если для каждой точки измерения

$$-0,3 \leq t_{\text{изм}} - t_{\text{эт}} \leq 0,3.$$

А.11 Оформление результатов поверки

А.11.1 Результаты поверки считают положительными, если анализатор удовлетворяет требованиям настоящей методики.

А.11.2 При проведении поверки анализатора составляют протокол, в котором указывают его соответствие предъявляемым требованиям.

А.11.3 Положительные результаты поверки оформляют выдачей свидетельства о поверке установленного образца.

А.11.4 Результаты считают отрицательными, если при проведении поверки установлено несоответствие проверяемого анализатора хотя бы одному из требований настоящей методики.

А.11.5 Отрицательные результаты поверки оформляют путем выдачи извещения о непригодности анализатора.

ПРИЛОЖЕНИЕ Б

(справочное)

Растворимость кислорода воздуха с относительной влажностью 100 %
в дистиллированной воде в зависимости от температуры

$$P_{\text{атм}} = 101,325 \text{ кПа}$$

Таблица Б.1

В мг/дм³

t °C	0	0,1	0,2	0,3	0,4	0,5	0,6	0,7	0,8	0,9
0	14,62	14,58	14,54	14,50	14,46	14,42	14,38	14,34	14,30	14,26
1	14,22	14,18	14,14	14,10	14,06	14,02	13,98	13,94	13,90	13,87
2	13,83	13,79	13,75	13,72	13,68	13,64	13,60	13,57	13,53	13,49
3	13,46	13,42	13,39	13,35	13,32	13,28	13,24	13,21	13,17	13,14
4	13,11	13,07	13,04	13,00	12,97	12,93	12,90	12,87	12,83	12,80
5	12,77	12,74	12,70	12,67	12,64	12,61	12,57	12,54	12,51	12,48
6	12,45	12,41	12,38	12,35	12,32	12,29	12,26	12,23	12,20	12,17
7	12,14	12,11	12,08	12,05	12,02	11,99	11,96	11,93	11,90	11,87
8	11,84	11,81	11,79	11,76	11,73	11,70	11,67	11,64	11,62	11,59
9	11,56	11,53	11,51	11,48	11,45	11,42	11,40	11,37	11,34	11,32
10	11,29	11,26	11,24	11,21	11,18	11,16	11,13	11,11	11,08	11,06
11	11,03	11,00	10,98	10,95	10,93	10,90	10,88	10,85	10,83	10,81
12	10,78	10,76	10,73	10,71	10,68	10,66	10,64	10,61	10,59	10,56
13	10,54	10,52	10,49	10,47	10,45	10,42	10,40	10,38	10,36	10,33
14	10,31	10,29	10,27	10,24	10,22	10,20	10,18	10,15	10,13	10,11
15	10,08	10,06	10,04	10,02	10,00	9,98	9,96	9,94	9,92	9,90
16	9,87	9,85	9,83	9,81	9,79	9,77	9,75	9,73	9,71	9,69
17	9,66	9,64	9,62	9,60	9,58	9,56	9,54	9,52	9,50	9,49
18	9,47	9,45	9,43	9,41	9,39	9,37	9,36	9,34	9,32	9,30
19	9,28	9,26	9,24	9,22	9,21	9,19	9,17	9,15	9,13	9,11
20	9,09	9,08	9,06	9,04	9,02	9,01	8,99	8,97	8,95	8,93
21	8,91	8,89	8,87	8,86	8,85	8,83	8,81	8,80	8,78	8,76
22	8,74	8,73	8,71	8,69	8,68	8,66	8,64	8,63	8,61	8,60
23	8,58	8,56	8,55	8,53	8,51	8,50	8,48	8,47	8,45	8,43
24	8,42	8,40	8,39	8,37	8,36	8,34	8,32	8,31	8,29	8,28
25	8,26	8,25	8,23	8,22	8,20	8,19	8,17	8,16	8,14	8,13
26	8,11	8,10	8,08	8,07	8,05	8,04	8,02	8,01	7,99	7,98
27	7,97	7,95	7,94	7,92	7,91	7,89	7,88	7,87	7,85	7,84
28	7,83	7,81	7,80	7,78	7,77	7,76	7,74	7,73	7,71	7,70
29	7,69	7,67	7,66	7,65	7,63	7,62	7,61	7,59	7,58	7,57
30	7,56	7,54	7,53	7,52	7,50	7,49	7,48	7,46	7,45	7,44
31	7,44	7,44	7,43	7,42	7,41	7,39	7,38	7,37	7,36	7,35
32	7,33	7,32	7,31	7,30	7,29	7,28	7,26	7,25	7,24	7,23
33	7,22	7,21	7,19	7,18	7,17	7,16	7,15	7,14	7,13	7,11
34	7,10	7,09	7,08	7,07	7,06	7,05	7,04	7,03	7,01	7,00
35	6,99	6,98	6,97	6,96	6,95	6,94	6,93	6,92	6,90	6,89
36	6,82	6,81	6,80	6,78	6,77	6,76	6,75	6,74	6,73	6,72
37	6,71	6,70	6,69	6,68	6,67	6,66	6,65	6,64	6,63	6,62
38	6,61	6,60	6,59	6,58	6,57	6,56	6,55	6,54	6,53	6,52
39	6,51	6,50	6,49	6,48	6,47	6,46	6,45	6,44	6,43	6,42

Продолжение таблицы Б.1

t °C	0	0,1	0,2	0,3	0,4	0,5	0,6	0,7	0,8	0,9
40	6,41	6,40	6,39	6,38	6,37	6,36	6,35	6,34	6,33	6,32
41	6,31	6,30	6,29	6,28	6,27	6,26	6,25	6,24	6,23	6,22
42	6,21	6,20	6,19	6,19	6,18	6,17	6,16	6,15	6,14	6,13
43	6,12	6,11	6,10	6,09	6,08	6,07	6,06	6,05	6,04	6,04
44	6,03	6,02	6,01	6,00	5,99	5,98	5,97	5,96	5,95	5,94
45	5,93	5,92	5,92	5,91	5,90	5,89	5,88	5,87	5,86	5,85
46	5,84	5,83	5,82	5,82	5,81	5,80	5,79	5,78	5,77	5,76
47	5,75	5,74	5,74	5,73	5,72	5,71	5,70	5,69	5,68	5,67
48	5,66	5,66	5,65	5,64	5,63	5,62	5,61	5,60	5,59	5,59
49	5,58	5,57	5,56	5,55	5,54	5,53	5,52	5,52	5,51	5,50
50	5,49	5,48	5,47	5,47	5,46	5,45	5,44	5,44	5,43	5,42

ПРИЛОЖЕНИЕ В
(справочное)
СВЕДЕНИЯ ОБ ЭЛЕКТРОЛИТЕ

Сведения об электролите приведены в таблицах В.1.

Таблица В.1

Наименование и обозначение	Электролит ЭК ВР47.05.100
Применяемость	МАВР-301, МАРК-302, МАРК-303, МАРК-403, МАРК-409, МАРК-404, МАРК-409/36, МАРК-409/1, МАРК-409/1/36, МАРК-409А, МАРК-3010.
Внешний вид	бесцветная жидкость
Состав и информация о компонентах	водный раствор. Состав: KCl, хч - 14 г; KOH, хч - 0,2 г; трилон Б - 0,15 г; вода дистиллированная до 0,1 дм ³ (раствор необходимо профильтровать)
Растворимость в воде	растворимый
Токсичность	не токсичен
рН при 20 °С	12,4
Транспортировка	все виды транспорта в соответствии с правилами перевозок грузов, действующими на данном виде транспорта
Утилизация	утилизируется как химический реактив
Хранение: - условия и место хранения	хранить в закрытой таре в крытых складских помещениях в условиях, установленных для хранения кислот;
- температура хранения	от минус 30 до плюс 50 °С.
Срок годности	не ограничен.
Меры предосторожности	работать в помещениях, оборудованных общей приточно-вытяжной механической вентиляцией с соблюдением техники безопасности по ГОСТ 12.1.007-76.
Индивидуальные средства защиты	защитные перчатки, очки или маска
Первая помощь: - при попадании в рот	промыть рот и зев обильным количеством воды.
- при попадании в глаза	промыть 2 %-ным раствором борной кислоты. Обратиться к врачу.
- при контакте с кожей	смыть обильным количеством воды или 2 %-ным раствором борной кислоты.

В.2 Сведения о растворе KCl х.ч. ГОСТ 4234-77

Раствор KCl х.ч. ГОСТ 4234-77 может кратковременно (до одного месяца) использоваться в качестве электролита для датчиков кислородных ДК-3010, ДК-409, ДК-409Т и ДК-409ТМ.

Хлористый калий вызывает заболевания периферической нервной системы, гипотонию, нарушение вегетативной нервной системы, изменения на ЭКГ. На кожу и слизистую оболочку глаз действует раздражающе, вызывает дерматиты кожи и воспаление слизистой.

Предельно допустимая концентрация (ПДК) хлористого калия в воздухе рабочей зоны - 5 мг/м.

Класс опасности 3, вещество умеренно опасное по ГОСТ 12.1.007-76.

Определение ПДК в воздухе рабочей зоны проводят гравиметрическим методом.

При работе с препаратом следует применять резиновые перчатки, хлопчатобумажные халаты, а также соблюдать правила личной гигиены.